

Bruksanvisning

 **VARNING:** För att minska riskerna för eldsvådor och elektriska stötar ska du inte utsätta aktiv utjämnare 901® för fukt eller regn.

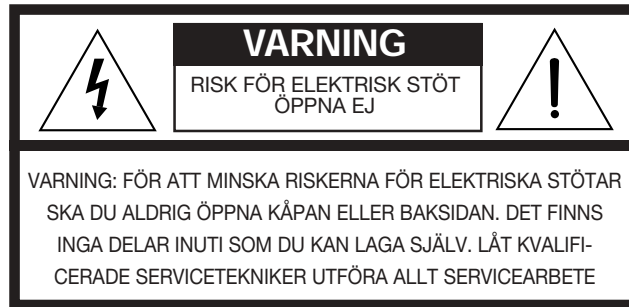

Nedanstående symboler för VARNING finns på baksidan av din aktiva utjämnare 901:



Blixtsymbolen i triangeln uppmärksammar på oisolerad farlig spänning inuti systemlådan. Spänningen kan vara tillräckligt kraftig för att innebära risk för elektriska stötar.



Utropstecknet i triangeln, som är märkt på systemet, uppmärksammar på viktiga användnings- och underhållsanvisningar i denna bruksanvisning.

 **VARNING:** Om enheten har en polariserad stickkontakt ska du matcha kontaktens breda blad med det breda spåret i vägguttaget och skjuta in den helt, så att du undviker fara för elektrisk stöt.

Ytterligare säkerhetsinformation

Se ytterligare information på sidan med *Viktiga Säkerhetsinstruktioner* som medföljer denna bruksanvisning.

Läs denna bruksanvisning

Följ anvisningarna noga. På så sätt kan du installera och använda systemet korrekt och utnyttja alla dess avancerade egenskaper. Spara bruksanvisningen för framtida bruk.

För framtida bruk

Serienumren står på undersidan av varje högtalare modell 901 och på baksidan av den aktiva utjämnaren.

Högtalarnas serienummer: _____

Aktiv utjämnarens serienummer: _____

Återförsäljare: _____

Telefonnummer till återförsäljaren: _____ Inköpsdatum: _____

Spara kvittot och garantikortet tillsammans med denna bruksanvisning.

Här hittar du...

Innehållsförteckning	
Här hittar du...	3
Garanti	3
Kundservice	3
Installation	
Inledning	4
Uppackning	4
Systemkompatibilitet	5
Välja högtalarplacering	6
Högtalaranslutningar	8
Utjämnaranslutningar	9
Testa högtalare och utjämnare	12
Using other equipment	13
Använd högtalarsystemet 901® Series VI	
Lyssna på högtalarna	14
Justera ljudet	15
Utjämnarens kompatibilitet	16
Ansluta ytterligare högtalare	16
Underhåll av högtalarsystemet 901	
Rengöra högtalarna	17
Felsökning	17
Produktinformation	
Teknisk information	18
Tillbehör	18
Bose® Corporation	näst sista sidan

Garanti

Bose modell 901 högtalare och aktiv utjämnare omfattas av en begränsad, femårig, överförbar garanti. Fullständiga upplysningar finns på garantikortet som följde med systemet. Fyll i informationsdelen av kortet och skicka det till Bose Corporation.

Kundservice

Om du behöver hjälp med problem ska du kontakta Boses kundservice. Du hittar adress och telefonnummer till Boses kundservice på näst sista sidan.

Inledning

Bose® 901® Series VI Direct/Reflecting® högtalare är konstruerade och tillverkade med Bose Corporations bästa teknik. Du kommer att kunna njuta av deras utmärkta ljudkvalitet under många år framåt.

Principerna för installation och drift av detta system är markant annorlunda jämfört med vanliga högtalare. Tag dig tid att läsa den här bruksanvisningen innan du börjar, så att du får bästa möjliga resultat och undviker problem.



WARNING: Du måste ha en Bose aktiv utjämnare 901 för att få ett komplett 901 högtalarsystem. Om du använder högtalare 901 Series VI utan aktiv utjämnare 901 Series VI så fungerar inte systemet riktigt. Om du använder grafiska eller parametriska utjämnare i stället för Bose 901 utjämnare kommer prestanda att bli otillfredsställande..

Vanliga grafiska och parametriska utjämnare kan användas som tillägg till, men inte i stället för Bose aktiv utjämnare 901. Men vi rekommenderar inte användning av sådana ytterligare utjämnare, eftersom det inte kommer att förbättra systemets prestanda. Bose kan inte garantera prestanda för högtalare 901 Series VI annat än om de används med en aktiv utjämnare 901 Series VI.

Uppackning

Ett komplett Bose högtalarsystem 901 Series VI består av tre matchade komponenter: två 901 Direct/Reflecting® högtalare och en separat aktiv utjämnare 901 Series VI. Två kablar medföljer för att koppla den aktiva utjämnaren till din mottagare eller förstärkare. Högtalarna och utjämnaren modell 901 är packade i tre separata kartonger. Packa omsorgsfullt upp systemet och spara förpackningsmaterialen för eventuellt framtida bruk.

Inspektera högtalarna och utjämnaren. Om någon del är skadad ska du inte försöka använda systemet. Lägg tillbaka högtalare och utjämnare i originalkartongerna och meddela genast din auktoriserade Bose-återförsäljare.



Obs! Detta är ett bra tillfälle att skriva upp serienumren för varje högtalare och den aktiva utjämnaren. Skriv dem på garantikortet och på markerad plats på sidan 2. Serienumren finns undertill på högtalarna 901 och på utjämnarens baksida.



WARNING: Varje högtalarkartong väger över 16 kg. Lyft rätt så att du inte skadar dig.



WARNING: Undvik kvävningsrisk genom att se till att plastpåsarna hålls utom räckhåll för barn.

Figur 1

Detta medföljer i de tre kartongerna:

- Två högtalare 901
- En aktiv utjämnare 901
- Två utjämnarkablar



Systemkompatibilitet

Bose® högtalare 901® Series VI och aktiv utjämnare Series VI samarbetar med dina stereokomponenter så att det blir ett enastående musiksysteem. Den aktiva utjämnaren är en oskiljaktig del av systemet och kan kopplas in på flera olika sätt, beroende av vilka komponenter du redan har. De två vanligaste metoderna beskrivs i den här anvisningen. Om du har annorlunda komponenter kan det behövas andra anslutningsmetoder. Om du ringer Bose Corporation kan du få mer information.

Högtalarna modell 901 är konstruerade för att fungera kompatibelt med mottagare eller förstärkare som är märkta för mellan 10 och 450 watt per kanal. I den här anvisningen används termen mottagare som beteckning på en sammanbyggd förförstärkare och slutförstärkare (vilket även kan inkludera en AM/FM-tuner). Termen förstärkare används för att beskriva konfigurationer som består av separata förförstärkar- och förstärkar-komponenter.

De flesta mottagare har en anslutning för TAPE MONITOR (utgång för bandspelare). Den aktiva utjämnaren modell 901 kopplas vanligen till mottagarens bandspelarutgångar. Om du sedan vill koppla till en bandspelare, kan du använda den extra omgången ingångar och utgångar som finns baktill på den aktiva utjämnaren modell 901, och som är märkt TAPE RECORDER CONNECTIONS (bandspelaranslutning).

Om du nyligen har köpt en hemmabiomottagare så kanske du funderar på att använda högtalarna modell 901 för de främre kanalerna. Din hemmabiomottagare måste ha åtkomliga anslutningar för de främre kanalerna som kallas PRE AMP OUT / MAIN AMP IN för att du ska kunna använda högtalarna modell 901 på det sättet. Anslutningarna kan vara märkta ADAPTER eller SIGNAL PROCESSOR (signalbehandlare).

Installation steg för steg

Gör så här, i den ordning som anges nedan, för att installera högtalarsystem 901 Series VI.

1. Välj bästa plats och montera eller häng högtalarna 901 (sidan 6).
2. Koppla högtalarna till förstärkaren eller mottagaren (sidan 8).
3. Koppla den aktiva utjämnaren modell 901 till förstärkaren eller mottagaren med anslutningarna TAPE MONITOR eller PRE AMP OUT/MAIN AMP IN (sidan 9).
4. Testa systemet för att bekräfta att ljudsignalen bearbetas riktigt av den aktiva utjämnaren (sidan 12).

Välja högtalarplacering

Välj placering för högtalarna 901® så att du drar bästa fördel av väggarna genom att reflektera ljud så att det når hela rummet. Se ritningen på sidan 7.

Riktlinjer för placering

Placera högtalarna utefter samma vägg (Se figur 3):

- 1,2 – 3,6 m isär, med högtalarens V-formade baksida mellan 20 — 45 cm från bakväggen. Rikta inte V:et mot ett hörn.
- Lämna 45 cm fritt utrymme runt om på alla sidor, över och under högtalarna.
- Minst 60 cm bort från ljudabsorberande möbler.
- 45 – 120 cm från sido- och bakväggar.
- 45 – 90 cm från golv eller tak. Placera inte högtalarna precis halvvägs mellan golv och tak.

Inom ramen för dessa riktlinjer ska du komma ihåg att desto närmare högtalarna placeras en reflekterande yta, desto mer bas återges.

Välja stöd för högtalarna

Du kan placera högtalaren 901 på ett bord eller en hylla, använda Bose® golvsocklar eller hänga dem i taket. Se figur 3 på sidan 7.

Ställa högtalarna på ett bord eller en hylla

Fast varje högtalare bara väger 16 kg så måste en lämplig hylla eller ett lämpligt bord kunna bära 64 kg. Håll tillräckligt avstånd mellan högtalarna och väggen bakom den enligt ovan.

Ställa högtalarna på golvet

Använd endast Bose socklar (PS-6) som golvstativ. De är konstruerade för att ge rätt stöd och finns att få hos din auktoriserade Bose-återförsäljare. Läs anvisningarna för sockelns montering innan du kopplar in högtalarna. Fyra pilothål under varje högtalare (se figur 2, hålgrupp A) är förborrade för att förankra högtalaren vid sockeln.

Hänga högtalarna

Använd dessa riktlinjer för att säkerställa en riskfri upphängning av högtalare modell 901. Tre stöd kedjor av stål rekommenderas. Bose kan inte föreslå beslag för taket. Vilken typ dessa bör vara beror helt på byggnaden.



VARNING: Montera inte högtalarna på kläna väggar eller sådana väggar som kan dölja t.ex. avlopp eller elledningar. Kontakta en professionell installatör om du är osäker på hur man installerar högtalarna.



Obs! Högtalarna hänger upp och ned, med anslutningarna uppåt. Vrid runt Bose-logot så att det blir rättvänt innan du hänger upp högtalarna.

Figur 2

Pilothål för sockel- (A) och takmontering (B)

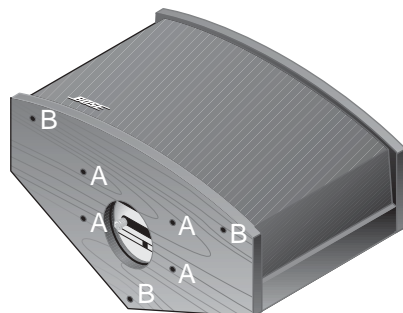

Monteringsdon som behövs för takupphängning

- Skruvkrokar fäster kedjorna i taket. Det måste vara minst en träskruv storlek nr 10 med en skaftdiameter på minst 4,5 mm. Skruvarna ska vara långa nog att nå genom eventuell gipsonit och ändå skruvas in 25 mm i en träbalk. Om du har tegel- eller betongtak ska du endast använda metallankare av hög kvalitet som passar till takkrokarnas gängor.
- Kedja: diameter ska vara minst 4 mm.
- Skruvöglor med S-krokar fäster kedjor vid högtalaren och måste vara minst en storlek nr 10 träskruv med en skaftdiameter på minst 4,5 mm eller större.
- Alla monteringsdon (skruvkrokar, kedja, skruvöglor, S-krokar) måste vara märkta av tillverkaren för minst 18 kg.

Allmänna notiser om takupphängning

- Häng högtalarna 45 – 90 cm från taket. Montera dem inte jämsn med taket.
- För att säkerställa en riktig stereobild ska avståndet från golvet vara 1 – 3,5 m. Se till att högtalarna är minst 45 cm från golvet. Häng inte högtalarna precis halvvägs mellan golv och tak.

♪ *Obs! Om högtalarna är mer än 3 m från golvet, så föreslår vi att du förlänger kedjan som lyfter högtalaren baktill. Genom att göra detta låter du högtalarens bakdel, där åtta av de nio drivstegen finns, vinklas nedåt något.*

Stegvis förfarande för takupphängning

1. Tak: Förankra minst två skruvkrokar i en fast del av takets bärande struktur (balk, undertakregel eller tegelankare). Borra pilothål i trä med ett 3,7 mm borr om så erfordras.
2. Högtalare: Använd de tre förborrade pilothålen (se figur 2 - hålgrupp B) under varje högtalare. Använd ett 3,7 mm borr för att förstora pilothålet så att det kan ta emot skruvöglorna med #10 gängor. Borra 12,5 mm in i högtalarlådan. *Borra inte helt genom lådan.*

♪ *Obs! Kontakta Bose® för ytterligare information om hur man hänger upp högtalarna. Se näst sista sidan där det finns telefonnummer. En byggmästare eller professionell snickare kan ge information om hur just ditt tak är byggt.*

Figur 3

Riktlinjer för montering

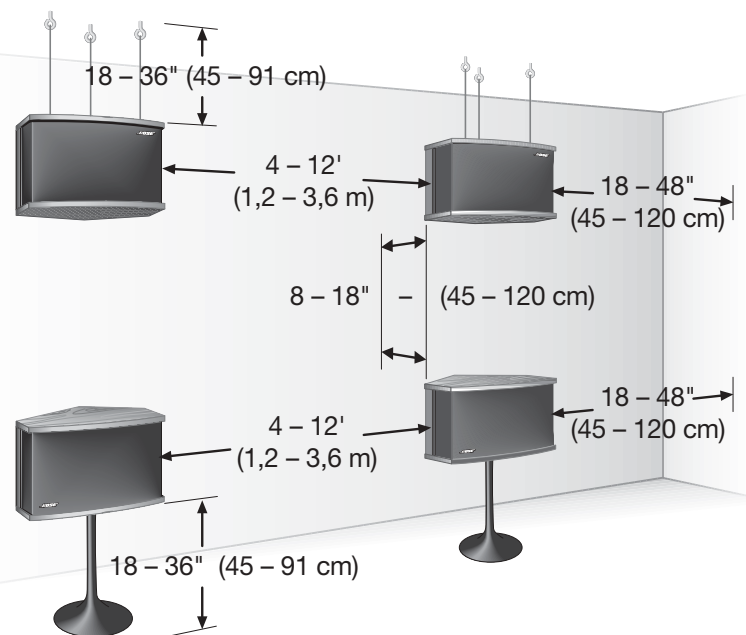

Högtalaranslutningar

När dina högtalare har monterats där du vill ha dem kopplar du dem till mottagaren.

Välja ledning

Det är viktigt att använda rätt dimension på högtalarledning. För avstånd upp till 9 m fungerar det bra med sladd med 0,075 mm² kopparledningar. Om avståndet är större än 9 m, se ledningsrekommendationerna på sidan 18.

♪ *Obs! För att bestämma om denna ledning är lämplig för att användas i en vägg eller under ett golv ska du ta reda på dina lokala byggnadsnormer. En kvalificerad elektriker kan informera dig.*

Göra i ordning högtalarledningarna

Granska högtalarledningen. Lägg märke till att sladden består av ett par isolerade ledningar som kan dras isär försiktigt. Isoleringen kring en ledning är märkt med en rand, krage, ribba, räffla eller tryck. Använd den märkta ledningen som positiv (-) och den omärkta ledningen som negativ (-). Dessa ledningar motsvarar de positiva och negativa klämmorna på högtalaren och mottagare.

♪ *Obs! Det kan vara svårt att urskilja ledningsmärkningarna. Inspektera båda ledningarna noga.*

Så här förbereder du varje lednings ände:

1. Avlägsna isoleringen ungefär 12 mm från båda ledningarna.
2. Tvinna de bara trådarna i änden på varje uppdelad tråd, så att du hindrar att en fin tråd rör vid angränsande klämma.

Ansluta högtalarna



WARNING: Innan du gör några anslutningar ska du slå av din mottagare och dra ut den ur vägguttaget. Om du försummar detta kan resultatet bli att systemet skadas.

Högtalaranslutningarna finns under varje högtalare. Skruva av den räfflade muttern på varje anslutning och tag bort en bricka. Linda en bar ledningsände kring anslutningsskruven. Sätt sedan tillbaka metallbrickan på skruven och skruva tillbaka den räfflade muttern ordentligt.

1. Koppla ett ledningspar till den högra högtalaren (den på din högra sida när du är vänd mot den).
 - a. Fäst den ena änden av den märkta ledningen till den positiva (+) anslutningen.
 - b. Fäst den omärkta ledningen i samma ände till den negativa (-) anslutningen.
2. Koppla den andra änden av samma ledningspar till den högra högtalarens OUTPUT (utgång) på din mottagare.
 - a. Fäst den märkta ledningen till den positiva (+) anslutningen.
 - b. Fäst den omärkta ledningen till den negativa (-) anslutningen.
3. Upprepa ovanstående steg och koppla det andra ledningsparet till den vänstra högtalaren och till den vänstra högtalarens OUTPUT på mottagaren.

♪ *Obs! Om din mottagare har flera olika utgångsimpedanser ska du använda den anslutning som är märkt 8 Ω eller 8 ohm.*

Kontrollera högtalaranslutningarna

Se noga till att anslutningens räfflade mutter är fast åtdragen. Eventuella gap mellan ledningen och anslutningen kan orsaka värmeutveckling. Kontrollera att ledningarna är kopplade positiv till positiv (+ till +) och negativ till negativ (- till -). Se noga till att inga lösa trådar förbinder klämmorna, eftersom detta kan skapa kortslutning.

Figur 4

Så här ansluter du högtalarna till mottagaren

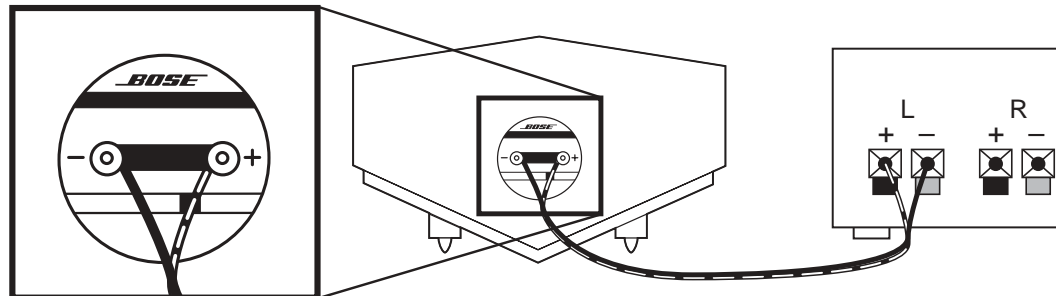

Utjämnaranslutningar

Stereo/ej hemmabio användning (TAPE MONITOR anslutningar)

Bose® aktiva utjämnare 901® kopplas direkt till mottagaren genom bandspelarslutningen. Om din mottagare har mer än en bandspelarslutning, ska du använda den andra (TAPE 2). Om du vill koppla in en bandspelare ska du använda den extra omgång ingångar och utgångar som finns baktill på den aktiva utjämnaren modell 901 som är märkt TAPE RECORDER CONNECTIONS (bandspelarslutning).

Med växlarer TAPE MONITOR framtill på mottagaren kan du koppla in och ur utjämnaren. Detta är viktigt när du vill lyssna på vanliga, icke-utjämnade högtalare eller hörlurar som är kopplade till din mottagare. Se *Använda annan utrustning* på sidan 13.



Obs! Om du ansluter till en hemmabiomottagare så måste din mottagare ha en anslutning för för- och slutförstärkare: PRE AMP OUT/MAIN AMP IN. Denna anslutning kan även kallas ADAPTER eller SIGNAL PROCESSOR (signalbehandlare).

1. Koppla bort eventuell bandspelare eller signalbehandlare som är ansluten till bandspelarslutningen.
2. Använd de dubbla kabelenheterna (med två kontakter i varje ände) som medföljer utjämnaren. Använd rött för de högra (R) kanalanslutningarna och den andra färgen för de vänstra (L) kanalanslutningarna.

3. Koppla en av kabelns ändrar till förstärkarens INPUT-uttag på den aktiva utjämnaren 901[®].
 - a. Tryck in den första kontakten ordentligt i INPUT-uttaget som är märkt R.
 - b. Tryck in den andra kontakten ordentligt i INPUT-uttaget som är märkt L.
4. Koppla kabelns andra ände till kontakterna OUT eller RECORD på din mottagare. Dessa kontakter kan vara märkta TO INPUT, FROM INPUT eller REC.
 - a. Tryck in den första kontakten i kontakten OUT eller RECORD som är märkt R.
 - b. Tryck in den andra kontakten ordentligt i kontakten OUT eller RECORD som är märkt L.
5. Koppla den andra kabeln från förstärkarens OUTPUT-kontakt på den aktiva utjämnaren modell 901 till kontakterna IN eller TAPE på din mottagare. Dessa kontakter kan vara märkta PLAY, TO OUTPUT, FRÅN OUTPUT eller MONITOR.
6. Sätt i nätsladden till den aktiva utjämnaren 901 i ett av strömuttagen på mottagaren så att den får ström när mottagaren slås på.

Figur 5

Så här kopplar du in bandspelarslutningen

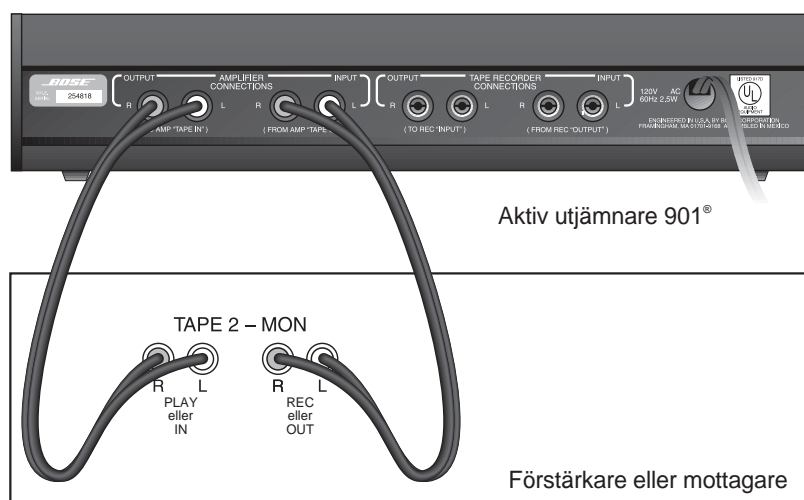

Hemma bio användning (PRE AMP OUT/MAIN AMP IN)

Gör så här:

- om du vill köra med endast stereo och din mottagare inte har någon anslutning för TAPE MONITOR (bandspelare)
- om du använder en surround mottagare som har en sektion baktill som är märkt PRE AMP OUT/MAIN AMP IN. Utgångarna kan vara märkta ADAPTER eller SIGNAL PROCESSOR (signalbehandlare).



Obs! Om din mottagare inte har en sådan sektion märkt PRE AMP OUT/MAIN AMP IN så är högtalarna 901 inte användbara med ditt hemmabiosystem.

1. Uttagen PRE AMP OUT/MAIN AMP IN på din mottagare är normalt sammankopplade med små U-formade ledningar som kallas hästskostift. Ta bort dessa stift. Se figur 6.

Figur 6

Så här tar du bort hästskostift



2. Använd de dubbla kabelnheterna (med två kontakter i varje ände) som medföljer utjämnaren. Använd en färg för de högra (R) kanalanslutningarna och den andra färgen för de vänstra (L) kanalanslutningarna.
3. Koppla förstärkarens INPUT på Bose® aktiva utjämnare 901® till uttagen PRE AMP OUT på mottagaren eller förstärkaren. Koppla höger kanal till höger kanal och vänster till vänster.
4. Koppla förstärkarens OUTPUT på den aktiva utjämnaren till uttagen MAIN AMP IN på mottagaren eller förstärkaren. Koppla höger kanal till höger kanal och vänster till vänster.
5. Sätt i nätsladden till den aktiva utjämnaren modell 901 i ett av strömuttagen på mottagaren så att den får ström när mottagaren slås på.

🎵 *Obs! Med den här anslutningsmetoden kan du inte koppla en bandspelare direkt till den aktiva utjämnaren. Koppla den till mottagaren i stället.*

Kontrollera att högtalarna 901 är anslutna till mottagarens högtalartugg MAIN eller FRONT. På så sätt kommer signalerna från den aktiva utjämnaren modell 901 att endast nå högtalarna 901 — de främre kanalerna på din hemmabio — och inte till andra högtalare som används till mitt- och surroundkanaler (bakre), som inte är av typen 901.

Kontakta Bose Corporation om du behöver hjälp med anslutningen av ytterligare högtalare eller signalbehandlingsutrustning. Se adresslistan på näst sista sidan i den här bruksanvisningen.

Figur 7

Anslutningar för
hemmabiomottagare

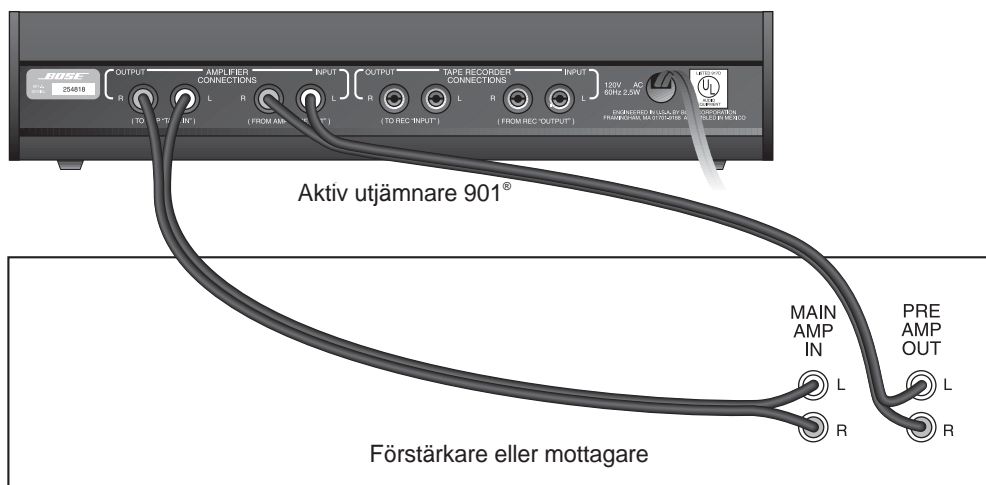

Testa högtalare och utjämnare

Välj den provmetod som är lämplig för ditt system:

Testa anslutningen för TAPE MONITOR

1. Slå av eller koppla bort alla hörlurar eller högtalare som inte är modell 901, som kan ha varit anslutna.
2. På den aktiva utjämnaren 901® ska du trycka IN knappen MONITOR till TAPE, och släppa OUT knappen BASS till läge 1.
3. Ställ in reglagen MID-BASS (mellanbas) och MID-TREBLE (mellandiskant) till sina mittlägen.
4. På din mottagare eller förstärkare ska du trycka på knappen TAPE eller TAPE MONITOR till läget OUT eller NORMAL så att det inte är valt.
5. Spela musik med systemet. Du ska höra båda högtalarna. På det här stadiet ska du inte bekymra dig om ljudkvaliteten. Utjämnaren är inte ansluten ännu. Om det inte blir något ljud från den ena eller båda högtalarna ska du kontrollera anslutningarna till mottagare och högtalare.
6. För mottagarens BALANCE-reglage så långt det går åt vänster och sedan så långt det går åt höger. Detta prövar kanalernas orientering mellan vänster och höger. Om kanalerna är omkastade ska du kontrollera anslutningarna.

Nu har du testat högtalarna och deras ledningar. Med följande steg testar du utjämnaren och dess ledningar.

1. Medan högtalarna spelar ska du trycka IN mottagarens knapp TAPE eller TAPE MONITOR vilket väljer läget PLAY eller MONITOR. Allt ljud ska sluta. Om det inte gör det ska du kontrollera ledningarna till din utjämnare. Se till att knappen MONITOR på den aktiva utjämnaren modell 901 är inställd på läge 2 (TAPE).
2. Tryck på knappen MONITOR på den aktiva utjämnaren modell 901 till SOURCE, läge 1. Ljudet ska komma tillbaka och låta fullödigt och naturligt. Nu är systemet färdigt att användas. Om ljudet inte kommer tillbaka och utjämnarens strömindikator lyser, så är utjämnaren antagligen felaktigt ansluten. Gå igenom alla utjämnaranslutningarna.

Testa anslutningen PRE AMP OUT/MAIN AMP IN

Om du har kopplat den aktiva utjämnaren modell 901 till anslutningen PRE AMP OUT/MAIN AMP IN ska du följa dessa anvisningar för att testa högtalarna, utjämnaren och ledningar innan du kopplar ytterligare utrustning till ditt system.

1. Slå av eller koppla bort alla hörlurar eller högtalare som inte är modell 901, som kan ha varit anslutna. Om ditt system har en brytare för att välja högtalare ska du ställa in den så att endast högtalarna 901 är anslutna till slutförstärkaren.
2. På den aktiva utjämnaren modell 901 ska du trycka på knappen MONITOR OUT till SOURCE och släppa UT knappen BASS till läge 1.
3. Ställ in reglagen MID-BASS (mellanbas) och MID-TREBLE (mellandiskant) till sina mittlägen.
4. Spela musik med systemet. Du ska höra båda högtalarna. Om det inte blir något ljud från en eller båda högtalarna ska du kontrollera att strömindikatorn på utjämnaren är tänd och sedan kontrollera anslutningarna till mottagare och högtalare.

5. För mottagarens BALANCE-reglage så långt det går åt vänster och sedan så långt det går åt höger. Detta prövar kanalernas orientering mellan vänster och höger. Om kanalerna är omkastade ska du kontrollera anslutningarna.
6. Slå av mottagaren och dra tillsvidare ur den aktiva utjämnaren 901[®] ur dess vägguttag.
7. Slå på mottagaren igen. Du ska inte höra någon musik genom systemet. Om du gör det så är utjämnaren antagligen felaktigt ansluten. Kontrollera utjämnaranslutningarna.
8. Slå av mottagaren innan du slår på strömmen till utjämnaren 901. Sätt utjämnarens stickkontakt tillbaka i vägguttaget. Nu är systemet färdigt att användas.

Använda annan utrustning

Du kan använda uttagen TAPE CONNECTION på Bose[®] aktiv utjämnare 901 för en bandspelare, VCR audio-anslutning, signalbehandlare eller andra komponenter. Detta blir nödvändigt om din mottagare endast har en bandspelarslutning och du har anslutit utjämnaren till den. Om du anslöt utjämnaren till mottagarens anslutning TAPE 2, så kan du använda uttagen TAPE 1 för dessa komponenter.

Innan du gör några anslutningar, slå av mottagaren och alla komponenter. Se till att den aktiva utjämnarens strömindikator inte lyser.

Lägga till en bandspelare eller videospelare:

1. Använd kablarna med RCA-kontakter i varje ände. En färg (vanligtvis röd) gäller för anslutningar till höger (R) kanal och den andra färgen gäller för anslutningar till vänster (L) kanal.
2. Koppla utjämnarens TAPE RECORDER OUTPUT till bandspelarens LINE IN/REC. Koppla höger kanal till höger kanal och vänster kanal till vänster kanal.
3. Koppla utjämnarens TAPE RECORDER INPUT till bandspelarens LINE OUT/PLAY. Koppla höger kanal till höger kanal och vänster kanal till vänster kanal.



Obs! Om du vill använda en yttre signalbehandlare eller lägga till en grafisk utjämnare ska du kontakta Bose för ytterligare information. Se näst sista sidan i den här bruksanvisningen.

Figur 8

Så här kopplar du en bandspelare till den aktiva utjämnaren modell 901

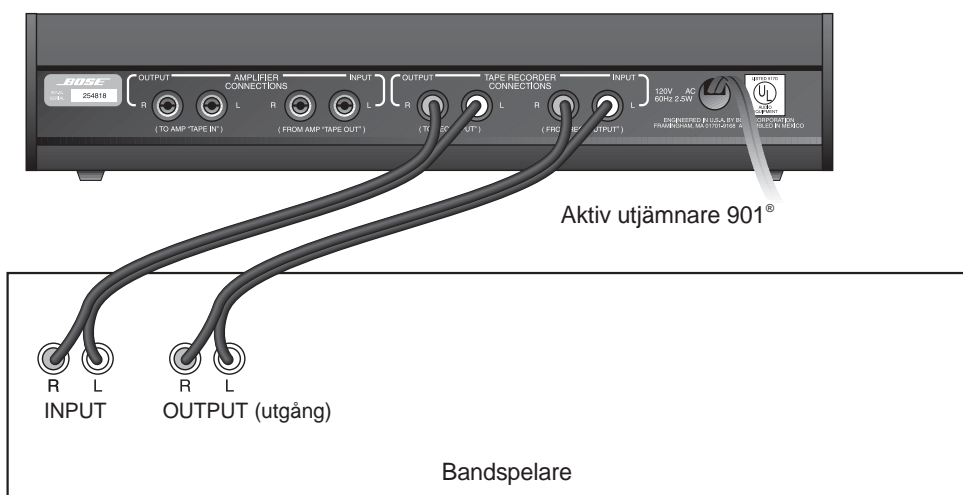

Lyssna på högtalarna

Använd alltid den aktiva utjämnaren 901® när du lyssnar på högtalarna modell 901. Hur du ställer in utjämnaren beror på hur den är ansluten till din mottagare.

Ansluten till TAPE MONITOR

Tryck mottagarens knapp TAPE MONITOR till läget IN eller MONITOR. Detta kopplar in utjämnaren i systemet. Kontrollera regelbundet att TAPE MONITOR är inkopplad. På vissa mottagare kanske knappen heter RECORD SELECT eller RECORD OUT.

Om du vill spela en bandspelare som är ansluten till utjämnaren ska du trycka IN knappen MONITOR på utjämnaren (TAPE, läge 2).

Släpp tillbaka knappen MONITOR till läget OUT (SOURCE, läge 1) om du vill lyssna på andra komponenter än bandspelaren (CD-spelare, radio, osv).



WARNING: Använd inte den aktiva utjämnaren med vanliga, icke-utjämnade högtalare eller hörlurar. Detta kan ge ett onaturligt ljud och kan till och med skada vissa högtalare som inte är av modell 901. Innan du lyssnar på högtalare som inte är av modell 901 ska du se till att mottagarens knapp TAPE MONITOR är OFF (OUT eller NORMAL).

Du kan spela en bandspelare genom vanliga, icke-utjämnade högtalare, även om din mottagare endast har en bandspelarslutning. Gör så här:

1. Koppla bandspelarens utgångar till ingångarna AUX på din mottagare.
2. Lämna bandspelarens ingångar anslutna till anslutningarna TAPE OUTPUT på den aktiva utjämnaren modell 901.
3. Tryck på mottagarens knapp TAPE MONITOR till OFF (OUT eller NORMAL). Nu kan du spela in från skivspelare och radio. Du kan även spela valfri programkälla (inklusive band) med eller utan 901 utjämning.



Obs! Detta arrangemang fungerar bara med bandspelare. Använd det inte med någon typ av signalbehandlingsapparat.

Ansluten till PRE AMP OUT/MAIN AMP IN

1. Du måste lämna knappen MONITOR på den aktiva utjämnaren modell 901 OUT (SOURCE, läge 1) hela tiden.
2. Koppla inte bandspelare till den aktiva utjämnaren modell 901 när den är ansluten till denna förstärkaranslutning. Koppla bandspelaren till mottagare- eller förstärkareanslutningen för ingångarna TAPE MONITOR eller AUX.
3. Slutförstärkaren tar alltid emot den aktivt utjämnade signalen från modell 901. Denna signal kan skada vanliga högtalare och hörlurar. Därför ska du inte koppla in vanliga högtalare eller hörlurar annat än om du har kopplat bort utjämnaren 901.

Koppla inte bandspelare eller signalbehandlingsapparater till den aktiva utjämnaren modell 901 när den är kopplad mellan förförstärkaren och slutförstärkaren.

Justera ljudet

Justera ljudet med reglagen MID-TREBLE (mellandiskant) och MID-BASS (mellanbas) och BASS (bas) på den aktiva utjämnaren 901®. Använd tonreglagen på din mottagare endast efter att reglagen MID-TREBLE och MID-BASS har ställts in enligt förfarandet nedan.

Använda reglagen MID-TREBLE och MID-BASS

Med dessa reglage kan du justera och kompensera effekten av högtalarplacering, rumsakustik och programkvalitet.

1. Välj ett musikstycke som du känner väl till.
2. Ställ in tonreglagen på din mottagare till mittläget. Om den har ett reglage för kompensation av ljudstyrka (som är märkt LOUD eller LOUDNESS) ska du ställa in det på läget OFF eller OUT.
3. Ställ in reglaget MID-TREBLE (mellandiskant) på utjämnaren i sitt mittläge.
4. Spela den valda musiken genom högtalarna 901 med normal volym. För reglaget MID-BASS fram och tillbaka flera gånger och hör efter hur det låter. Du ska höra en markant ändring i ljudets fyllighet. Om du inte gör det så kanske den aktiva utjämnaren inte är inkopplad. Se *Lyssna på högtalarna* på sidan 14.
5. När du har uppfattat hur reglaget MID-BASS fungerar ska du ställa in det så långt det går åt vänster. Starta musikstycket igen och för långsamt reglaget MID-BASS åt höger tills ljudet är rikt och fylligt, utan överdriven tyngd.
6. Spela musikstycket igen, men den här gången för du reglaget MID-TREBLE (mellandiskant) fram och tillbaka för att uppfatta vad det har för effekt. Du ska höra en markant ändring i ljudets klarhet.
7. Ställ in reglaget MID-TREBLE så långt det går åt vänster och spela passagen en gång till. För långsamt reglaget MID-TREBLE åt höger tills ljudet är klart och detaljerat utan överdriven gällhet.

Använda basreglaget

Basreglaget erbjuder en alternativ basutjämning. Det är inte en växlare som förstärker basen och det är inte avsett att öka högtalarnas basutstrålning.

Tryck IN reglaget BASS (till läge 2) om du vill koppla in en alternativ form av utjämning som ändrar hur högtalarna hanterar information om låga frekvenser. Kanske du tycker om orgelmusik med den alternativa utjämningen, t ex. Reglaget kan även vara användbart för att eliminera återkoppling eller brum från en skivspelare.

Utjämnarens kompatibilitet

Den aktiva utjämnaren Bose® 901® Series VI är särskilt konstruerad att användas med Bose högtalare 901 Series VI. Men den kan användas med högtalare 901 Series V.



WARNING: Bose högtalare 901 Series I, II, III eller IV kräver en mycket annorlunda utjämning. Aktiv utjämnare 901 Series VI får inte användas med högtalare Series I — IV. Om du vill veta mer om den aktiva utjämnaren ska du kontakta Bose Service. Se näst sista sidan.

Ansluta ytterligare högtalare

Typen av högtalare och hur du kommer att använda dem bestämmer hur många förstärkare och aktiva utjämnare modell 901 som du kommer att behöva.

Om du vill lyssna på högtalare som inte är av modell 901 samtidigt så krävs en andra förstärkare. Att lyssna på andra högtalare samtidigt med högtalarna 901 kräver en förmåga att isolera signalen från den aktiva utjämnaren modell 901 så att den påverkar endast högtalarna 901.

Lägga till högtalare modell 901

Du behöver bara en enda aktiv utjämnare 901 Series VI för att använda ett andra par högtalare 901 Series VI som är anslutna till en enda mottagare eller förstärkare. Koppla de andra högtalarna till de extra högtalaruttagen på mottagaren eller förstärkaren.

Om det bara finns en omgång högtalaruttag på mottagaren måste du se noga till att mottagaren säkert kan arbeta mot en belastning av bara 4 ohm innan du kopplar ytterligare högtalare 901 parallellt (båda uppsättningarna högtalare anslutna till slutförstärkaren). Om det inte går ska du koppla högtalarna i serie (en ledning från varje [vänster eller höger] högtalare är kopplad till slutförstärkaren och den andra ledningen kopplar samman de två högtalarna). Koppla seriekopplade högtalare till utgångarna för 16 ohm.

Om du vill använda högtalare modell 901 i ett musiksysteem med fyra kanaler eller tidsfördröjning, behöver du en separat aktiv utjämnare 901 för varje högtalarpar.

Lägga till vanliga högtalare

Du måste ha en separat slutförstärkare för att lyssna på vanliga högtalare på samma gång som högtalaren 901. Koppla den aktiva utjämnaren modell 901 till förstärkaren som driver högtalarna 901.



WARNING: Se noga till att de vanliga högtalarna inte får några signaler från den aktiva utjämnaren modell 901.

Kontakta Bose Corporation om du behöver hjälp med anslutningen av ytterligare högtalare eller signalbehandlingsutrustning. Det finns adresser på näst sista sidan i den här bruksanvisningen.

Rengöra högtalarna

Om högtalarna 901® har en målad yta ska du rengöra den med en fuktig duk. Du kan använda ett mildt tvättmedel, t ex diskmedel. Om högtalaren har träfaner ska du rengöra den med möbelpolish. Du kan försiktigt dammsuga högtalarens grill om det behövs.

Använd inte några sprayer i närheten av systemet. Använd inga lösningsmedel, kemikalier eller rengöringsmedel som innehåller alkohol, ammoniak eller nötande material. Låt inte vätska komma in i öppningarna.

Felsökning

Om du får något problem med dina högtalare 901 Series VI eller den aktiva utjämnaren 901 ska du slå av mottagaren eller förstärkaren innan du fortsätter. Kontrollera sedan alla anslutningar mellan högtalarna, mottagaren, och den aktiva utjämnaren. Åtgärda alla problem med ledningar innan du följer riktlinjerna nedan. Det är mer troligt att problem uppstår med annan utrustning än högtalarna, så vi rekommenderar att du dessutom läser bruksanvisningarna för din mottagare eller annan komponent.

Problem	Åtgärd
En högtalare låter defekt eller gar inget ljud	<ul style="list-style-type: none"> Växla inte ledningarna; detta kan skada en högtalare. Slå av förstärkaren och koppla bort den defekta högtalarledningen vid förstärkaren. Koppla tillbaka den till den andra kanalen. Om högtalaren nu låter riktigt ligger felet inte i högtalaren eller ledningarna.
Ingen högtalare låter	<ul style="list-style-type: none"> Koppla högtalarna till en annan mottagare eller förstärkare som du vet fungerar riktigt. Om högtalarna nu låter riktigt ligger felet inte i högtalarna. Kom ihåg att tonbalansen för högtalarna 901 kommer att låta fel om den aktiva utjämnaren modell 901 inte används med denna andra mottagare eller förstärkare.
De höga och låga frekvenserna tycks svaga	<ul style="list-style-type: none"> Kontrollera att den aktiva utjämnaren modell 901 är inkopplad i kretsen. Läs avsnittet <i>Lyssna på högtalarna</i> i den här bruksanvisningen på sidan 14.
Du kan höra distorsion vid höga volymnivåer	<ul style="list-style-type: none"> Försök med att sänka volymen. Om förvrängningen försvinner kanske du använder en mottagare eller förstärkare som inte har tillräcklig kraft.
Problemet tycks vara med den aktiva utjämnaren modell 901	<ul style="list-style-type: none"> Gå förbi utjämnaren för att se om systemet fungerar riktigt utan den. (Högtalarna kommer inte att ha höga och låga toner.) Kontrollera att alla anslutningar är riktiga och att inga ledningar är defekta.
Det är fortfarande fel på högtalarna eller utjämnaren	<ul style="list-style-type: none"> Kontakta din auktoriserade Bose®-återförsäljare för att bekräfta att det är något fel och ordna med service av en agent som auktoriserats av Bose eller av Bose-fabriken. Bose Corporation kommer att göra sitt bästa att lösa problemet inom villkoren för garantin.

Teknisk information

Bose® 901® Series VI Direct/Reflecting® högtalare

Omvandlaruppsättning

Nio (9) 11,4 cm spiralformade fullomfångsröstdrivsteg i varje låda

Energispridning

89 % genom återspeglning
11 % genom direkt utstrålning

Låda

14-element Acoustic Matrix™ låda med tre reaktiva luftpelare

Nominell impedans

8 W (ohm)

Förstärkarkompatibilitet

Kompatibel med förstärkare/mottagare som är märkta för mellan 10 - 450 watt RMS. Märkt för 250 watt IEC

Rekommenderade säkringar

Seriekopplad snabbverkande säkring typ 3A Buss AGC-3, Littelfuse 312-003 eller motsvarande

Låda

Ädelträfaner, valnötsoljat Svart vinylaminat

Mått

53,3 x 32,0 x 33,0 cm (B x H x D)

Vikt

16 kg per låda

Ledningsrekommendationer

<i>Tråddimension</i>	<i>Längd</i>
18 (0,75 mm ²)	9 m maximum
16 (1,5 mm ²)	14 m maximum
14 (2,0 mm ²)	21 m maximum

Aktiv utjämnare 901 Series VI

Ingångsimpedans

47 k ohm (47 kW)

Utgångsimpedans

1 k ohm

Användbart dynamiskt omfång

106 dB @ 35 Hz

Signal/brusförhållande (A-genomsnitt)

Mer än 90 dB under 1 volt

Distorsion

Mindre än 0.09 % THD vid 1 kHz, 1 V inmatning

Utjämningsreglage

Mid-Bass (mellanbas), ±6 dB @ 225 Hz
Mid-Treble (mellandiskant), ±6 dB @ 3 kHz

Basreglage

- 6 dB @ 35 Hz

Eldata

120 V ~ 50/60 Hz, 3,5 W
220-240 V ~ 50/60 Hz 3,5 W
100 V ~ 50/60 Hz 3,5 W

Låda

Svartoxiderat aluminium

Mått

33,0 x 7,0 x 12,7 cm (B x H x D)

Vikt

1,5 kg

Tillbehör

Vill du veta mera om PS-6 golvsocklar ska du kontakta din Bose-återförsäljare. Du kan även ringa direkt till Bose (du hittar telefonnummer på näst sista sidan).



BOSE[®]
Better sound through research[®]

©2004 Bose Corporation
The Mountain, Framingham, MA 01701-9168 USA
195438-SVEvo AM Rev.03