

Bruksanvisningen

-  **VARNING:** För att minska risken för eldsvådor och elektriska stötar ska du inte utsätta systemet för regn eller fukt.



Nedanstående VARNINGS-meddelanden står på bak- och undersidan av musikcentret Lifestyle® samt på undersidan av Acoustimass®-modulen:

 Blixtsymbolen i triangeln uppmärksammar på oisolerad farlig spänning inuti kåpan. Spänningen kan vara tillräckligt kraftig för att innebära risk för elektriska stötar.

 Utropstecknet i triangeln uppmärksammar på viktiga användnings- och underhålls-anvisningar i denna bruksanvisning.

-  **VARNING:** Om tillämpligt, ska du matcha du kontaktens breda blad med det breda spåret i väggurtaget och skjuta in den helt, så att du undviker fara för elektrisk stöt.

Laserapparat av klass 1

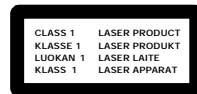

Denna cd-spelare är klassificerad som en LASERAPPARAT AV KLASSE 1. Etiketten med CLASS 1 LASER PRODUCT finns på enhetens undersida.

-  **VARNING:** Användning av reglage och justeringar samt utförande av andra procedurer än de som specificeras här kan resultera i att användaren utsätts för farlig strålning. Cd-spelaren bör endast justeras och repareras av behörig servicepersonal.

Klass B störningsgränser

Denna elektroniska apparat av klass B uppfyller alla kanadensiska förordningar som gäller för utrustning som skapar störningar.

Batterier

Följ alltid gällande lokala föreskrifter för hantering av begagnade batterier. Bränn aldrig batterier.

Ytterligare säkerhetsinformation

Se ytterligare information på sidan med viktiga säkerhetsinstruktioner som medföljer denna bruksanvisning.

Läs denna bruksanvisning

Följ anvisningarna noga. På så sätt kan du installera och använda systemet korrekt och utnyttja alla dess avancerade egenskaper. Spara bruksanvisningen för framtida bruk.

Tillverkad på licens av Dolby Laboratories.

"Dolby" och den dubbla D-symbolen är varumärken som tillhör Dolby Laboratories.

Konfidentiellt opublicerat arbete. ©1992-1997 Dolby Laboratories, Inc. Med ensamrätt.

Var du finner

Installation	
Inledning	4
Uppackning	5
Välja placering för systemet Lifestyle® 25 Series II	6
Anslutning av högtalarna och musikcentret Lifestyle®	9
Ansluta hemmabiokomponenterna till systemet Lifestyle® 25	12
Ansluta antennerna	16
Installera batterierna i fjärrkontrollen	17
Ställa in stationsintervall på system med dubbla spänningar och med 120 V	17
Använda systemet Lifestyle® 25	
Slå på musiksyste	18
Musikcentrets indikeringsfönster	18
Reglage på musikcentret	19
Fjärrkontroll för Lifestyle® 25	19
Systemets reglage	20
Ytterligare systemreglage	21
Lyssna på systemet Lifestyle® 25	22
Använda de särskilda egenskaperna	23
Ljudtoner	23
Lyssna på digitalt ljud	24
Lyssna på cd-skivor	24
Lyssna på radion	27
Externa komponenter	28
Underhåll av systemet Lifestyle® 25	
Finjustera systemet	29
Två lyssningszoner	30
Ändra huskodingarna	32
Skötsel av systemet Lifestyle® 25	33
Felsökning	34
Garanti	35
Kundservice	35
Produktinformation	
Teknisk information	36
Tillbehör	36
Sakregister	37
Bose® Corporation	näst sista sidan

För framtida bruk

Serienumren står på undersidan av musikcentret och Acoustimass®-modulen.

Musikcentrets serienummer: _____

Acoustimass-modulens serienummer: _____

Återförsäljare: _____

Telefonnummer till återförsäljaren: _____ Inköpsdatum: _____

Spara kvittot och garantikortet tillsammans med denna bruksanvisning.

Inledning

Det gläder oss att du valde systemet Bose® Lifestyle® 25 Series II. Detta fullständiga ljudunderhållningssystem ger dig enastående ljud, elegans, teknik och enkelhet för musik och hemmabio. Systemet är fullt kompatibelt med *digitalt* programmaterial och innehåller:



- Ett Lifestyle®-musikcenter med inbyggd AM/FM-radio och CD-växlare för sex CD-skivor
- Anslutningar för två videoljudkällor, en digital ljudkälla och en kassettbandspelare (eller annan extraingång)
- Möjlighet att använda två lyssningszoner
- Acoustimass®-högtalare bestående av fem kubhögtalarpar och en Acoustimass-modul som kan gömmas undan
- En lättanvänd fjärrkontroll

Realism och inverkan

Lifestyle® 25 Series II hemmabio är utrustad med en alldeles ny Videostage® dekoder som använder digital signalbehandling. Resultatet är surround-ljudrealism och -inverkan både för film ljudspår och musikinspelningar. Inbyggd Dolby digitaldekodning av insignaler från DVD, digital TV, nästa generation kabellådor och satellitmottagare ger "5.1"-möjlighet – upp till fem diskreta ljudkanaler riktade in i fem oberoende kubhögtalarpar plus fullödigt basljud från Acoustimass-modulen. Videostage-dekodern bearbetar analoga format och även två- och till och med en-kanals PCM och Dolby Digital bitströmmar och hjälper till att leverera ljudupplevelsen av filmer till hemmet.

Kompatibilitet

Systemet är fullt kompatibelt med:

- **Digitala ljudbitströmmar.** Leta efter symbolen  eller orden Dolby Digital eller PCM på DVD-skivor. Systemet Lifestyle® 25 Series II kan inte behandla MPEG-2 eller DTS digitala bitströmmar.
- **Surroundljudkällor** som t ex VCR, stereo-TV-apparater, kabellådor och satellitmottagare. Videostage dekodning riktar *stereo*-information till surroundkanalerna så att ljudet från utsändningar i stereo och hyrda eller inspelade band kan närma sig ljudkvaliteten på DVD-skivor.
- **Surroundkodade analoga eller digitala ljudsignaler.** Leta efter orden Surround eller Dolby Surround eller symbolen  på band eller skivor eller ordet "surround" före en TV-utsändning.
- **Stereoprogrammaterial** från TV, FM, cd och kassett. Videostage-dekodning ger fem kanaler även om den ursprungliga källan endast innehöll en eller två.
- **Monoprogrammaterial.** Videostage-dekodning kan omvandla ett en-kanalsprogram till fem-kanalsljud och rikta resultatet till fem oberoende högtalare. Tal förblir låst på skärmen medan musik och omgivningens effekter fyller rummet.

Automatisk styrning och övervakning av ljudnivå

Du kan njuta mer av filmer hemma p g a dynamisk omfångskompression (Digital Dynamic Range®). Denna teknik övervakar och justerar volymen automatiskt så att du lätt kan höra dämpat ljud, speciellt tal, och så att du inte blir överväldigad av en ljudstark specialeffekt (t ex en krasch eller explosion). Denna egenskap är speciellt användbar när du tittar på film sent på kvällen; du behöver inte justera ljudnivån jämt och ständigt. (Se sidan 22-23.)

Uppackning

Packa upp systemet försiktigt. Spara allt emballage för eventuellt framtida bruk. Det ursprungliga emballaget är det säkraste du kan välja för transport av systemet Lifestyle® 25. Om någon del av produkten verkar vara skadad ska du inte använda systemet. Meddela Bose® eller en auktoriserad Bose-återförsäljare omedelbart.

Kontrollera att paketet med systemet Lifestyle® 25 innehåller de delar som visas i figur 1.

- 🎵 **Obs!** Kontrollera serienumren på undersidan av Acoustimass®-modulen och musikcentret. Skriv sedan numren på garantikortet och på sidan 3.
- ⚠️ **WARNING:** Tag bort de tre röda transportsäkringskruvorna på musikcentrets undersida innan du sätter på systemet.
- ⚠️ **WARNING:** Acoustimass-modulen väger 15 kg. Tänk på att lyfta den på rätt sätt för att undvika skador.
- ⚠️ **WARNING:** Undvik risk för kvävning genom att se till att plastpåsarna hålls utom räckhåll för barn.

Figur 1

Detta ingår i systemet Lifestyle® 25 Series II:

- Musikcentret Lifestyle®
- Nätdel*
- FM-antenn
- AM ramantenn
- Antennbas
- Fjärrkontroll
- 3 batterier av typ AA
- Acoustimass-modul
- 5 kubhögtalarpar
- Nätsladd*
- Ingående ljudkabel
- 5 högtalarkablar (3 främre och 2 surround)
- 8 självhäftande gummitassar
- Stereokabel
- CD-magasin
- Systemet Lifestyle® cd
- Test-cd

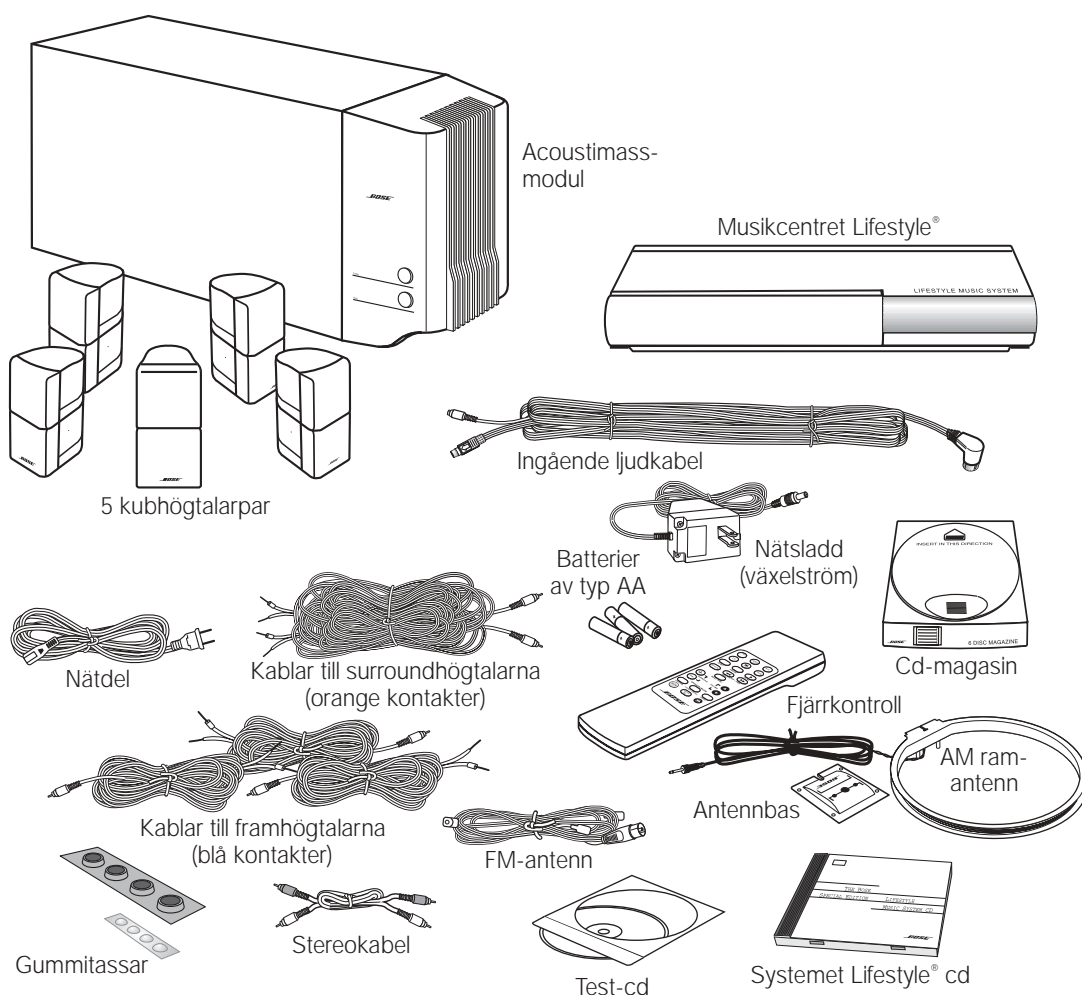

* Nätsladd och nätdel ovan är versioner som används i USA och Canada. System med dubbla spänningar omfattar 1 nätsladd, 1 adapter och 2 nätdelar. De nätsladdar och nätdelar som används i Europa, Storbritannien, Singapore respektive Australien visas nedan.



Välja placering för systemet Lifestyle® 25 Series II

Då du placerar högtalarna i enlighet med nedanstående riktlinjer får du, med hjälp av en kombination av reflekterat och direkt ljud, en atmosfär av en hemmabio. Du kan experimentera med högtalarnas placering och riktning tills du får det ljud du tycker är behagligast. Läs mer om rumsakustik och högtalarnas placering i "Finjustera systemet" på sidan 29.

Placering av högtalarna

Följ dessa riktlinjer när du placerar högtalarna så får du bästa tänkbara hemmabioeffekt från systemet Lifestyle® 25 (figur 2 och 3).



WARNING: Placera högtalarna på stadiga och jämna ytor. Vibrationer kan få kubhögtalarna att flytta på sig, särskilt på mycket glatta ytor som marmor, glas och polerat trä. Om du placerar mitthögtalaren ovanpå TV-apparaten ska du använda det mindre av de två omgångar av fyra gummitassar som följde med. Skaffa ytterligare gummitassar (artikelnummer 178321) utan extra kostnad från Bose® Kundservice (se listan på omslagets tredje sida).

Vänster och höger framhögtalare

Ljudet från vänster och höger framhögtalare ska verka komma från bildens kant, så att den akustiska bilden är ungefär lika stor som den visuella (figur 2).

1. Placera kubhögtalarna i linje med TV-skärmens vågräta mitt.
2. Placera dem högst 1 m från TV-skärmens kant.

Med ett maximalt avstånd av 1 m blir inte ljudet alltför avskilt från bilden. Du kan variera avståndet med hänsyn till rummets utformning och din personliga smak. Placera kubhögtalarna högst 6,1 m från Acoustimass®-modulen (längden på framhögtalarkablarna).

3. Rikta en kub i varje par framåt. Rikta den andra kuben mot en sidovägg eller en annan riktning för att få ett reflekterat ljud. (Se illustrationen med förslag till reflekterade ljudmönster i figur 3.)



Obs! Kubhögtalarna är magnetiskt avskärmade och kan därför placeras nära en TV utan att bildkvaliteten påverkas.

Mitthögtalaren

Ljudet från mitthögtalaren ska verka komma direkt från bildens mitt (figur 2). Placera mitthögtalaren högst 6,1 m från Acoustimass-modulen (längden på mitthögtalarkabeln).

1. Placera mitthögtalaren i linje med TV-skärmens lodräta mitt eller den närmaste tillgängliga placeringen.
2. Placera mitthögtalaren i linje med skärmens framsida (inte bakom TV:n).
3. Rikta var och en av kuberna en aning bort från mitten, så att du skapar ett bredare område med direkt ljud (figur 3).



Obs! När du placerar högtalarna i en bokhylla, ska var och en av dem stå på hyllans framkant. Om högtalarna är instängda ändras hela ljudkvaliteten. Denna effekt minskar om hyllan är fylld med böcker.

Figur 2

Rekommenderad placering
av framhögtalarna

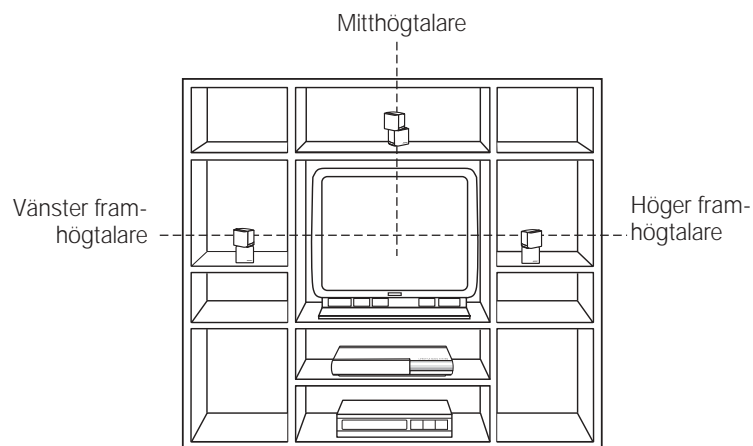

Surroundhögtalare

Surroundhögtalarna (bakhögtalarna) skapar ett ljudområde runt lyssnaren. Placera dem i den bakre delen av rummet. Rikta kuberna så att det inte går att fastställa exakt varifrån ljudet kommer (figur 3). Du kan placera dem högst 15,2 m från Acoustimass®-modulen (kabelns längd).

Figur 3

Placering av högtalarna

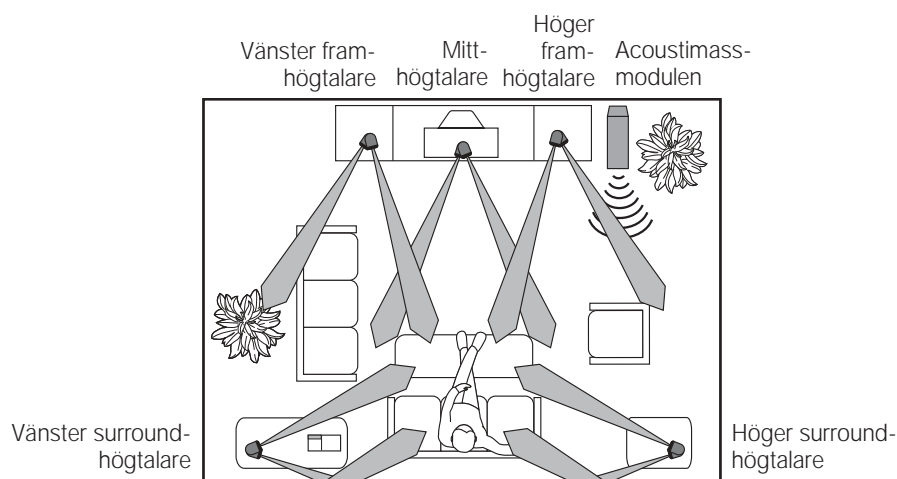

1. Placera högtalarna i öronhöjd eller högre.
2. Justera de bakre surroundhögtalarna så att ljudet riktas framför och bakom lyssnaren.

Acoustimass®-modulen

Så här placerar du modulen:

- ♪ *Obs! Placera Acoustimass-modulen minst 45 cm från TV:n för att undvika bildstörningar.*
- 1. Placera Acoustimass-modulen längs med samma vägg som TV:n, eller nära samma del av rummet som framhögtalarna (se exemplet längs den främre väggen i figur 3).
- 2. Välj ut en lämplig plats, t ex under ett bord eller bakom en soffa. Se till att inga möbler eller gardiner blockerar ventilationsöppningarna.
- 3. Placera Acoustimass-modulen inom räckhåll för den ingående ljudkabeln, högtalarkablarna samt ett vägguttag.
- 4. Placera Acoustimass-modulen i önskat läge (figur 4). För att den skall få erforderlig ventilation skall Acoustimass-modulen placeras på sin långsida och med anslutningarna vända mot golvet. Alternativt kan den placeras på sin största sida, med bas- och diskantreglagen uppåt. Placera inte modulen på någon av kortsidorna som visas av de sista två bilderna i figur 4.

Figur 4

Olika sätt att placera Acoustimass-modulen

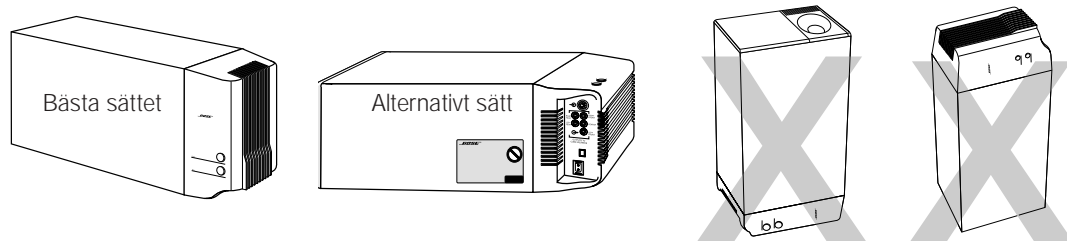

- 5. När du har bestämt var du skall placera modulen, skall du fästa de fyra självhäftande gummitassarna nära hörnen på undersidan av modulen. Tassarna ger extra stabilitet och skyddar mot repor.
- 6. Rikta den runda öppningen inåt i rummet eller längs med väggen, så att öppningen inte blockeras och så att du inte får för mycket bas.
- 7. För att uppnå bästa tänkbara basljud ska öppningen inte placeras med lika avstånd mellan två väggar eller med lika avstånd mellan väggen och taket.

- ⚠ **WARNING:** *Täck inte över Acoustimass-modulens ventilationsöppningar. Skårorna på änden förser de inre elektroniska kretsarna med ventilation och de får därför inte övertäckas.*
- ⚠ **WARNING:** *Magnetfältet från Acoustimass-modulen utgör ingen omedelbar risk för videoband, ljudband eller andra magnetmedia. Förvara emellertid inte band på eller i närheten av modulen.*

Musikcentret

Så här placerar du musikcentret:

- 1. Se till att det finns tillräckligt med plats för att öppna locket till musikcentret.
- 2. Placera musikcentret tillräckligt nära ljudkällorna (TV, videobandspelare, DVD-spelare, etc.) så att kabeln räcker. Kontakta återförsäljaren eller ring Bose® om du behöver ytterligare ljud- och/eller videokablar för att ansluta alla komponenter.
- 3. Placera musikcentret högst 9,1 m från Acoustimass-modulen (längden på den ingående ljudkabeln).

Anslutning av högtalarna och musikcentret Lifestyle®

- !** Anslut högtalarna när du har bestämt var musikcentret ska placeras.
WARNING: Se till att alla komponenter är urkopplade från elnätet innan du börjar ansluta systemet.

Anslut kubhögtalarparen till Acoustimass®-modulen

Varje högtalarkabel innehåller två ledare. Ledaren med en röd rand är positiv (+) och den omärkta ledaren är negativ (-). Dessa ledare ska anslutas till de positiva (röda) och negativa (svarta) anslutningarna på baksidan av varje högtalare. Använd kraftiga RCA-förlängningskablar eller skarva in med en kabel med en diameter på 0,75 mm² eller tjockare (anslut + till + och - till -) för att förlänga kabeln. Du kan köpa kablar genom din återförsäljare, elektronikaffär eller genom att ringa Bose® kundservice.

- ♪** Obs! Kablarna till surroundhögtalarna sitter ihop för att underlätta anslutningen. Om du vill dra dem i olika riktning från Acoustimass-modulen, drar du bara isär dem helt eller delvis.

- Passa in rätt kabel i motsvarande högtalare.
 - De främre högtalarkablarna har blå kontakter i ena änden med gjutna L (vänster), C (mitten) och R (höger) i kontakterna. De röda ränderna på de positiva kablarna är märkta LEFT (vänster), RIGHT (höger) och CENTER (mitten).
 - Surroundhögtalarkablarna har orangefärgade kontakter i ena änden med gjutna L (vänster), och R (höger) i kontakterna. De röda ränderna på de positiva kablarna är märkta LEFT (vänster) och RIGHT (höger).
- Koppla in den ena högtalarkabelns ledarände till anslutningen på baksidan av motsvarande kubhögtalarpär.
 - Tryck ned anslutningsklämman på baksidan av kubparet och sätt i den märkta ledningen i den röda anslutningen och den omärkta ledningen i den svarta anslutningen. Släpp klämman så att ledningen sitter fast.
 - Upprepa detta för vart och ett av de fem kubhögtalarparen. (Se figur 5.)

Figur 5

Kabelanslutningar för kubhögtalarpär

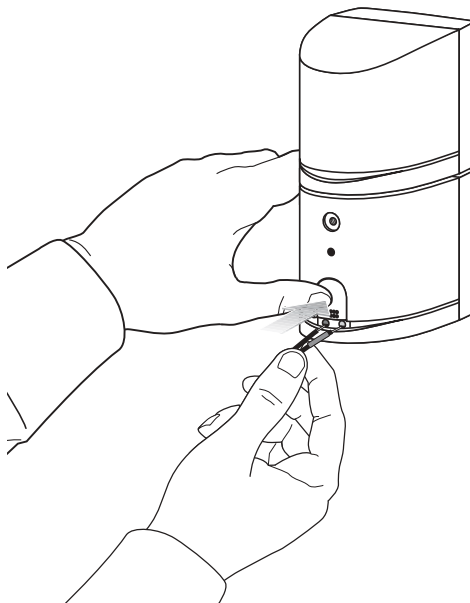

- !** **WARNING:** Se till att inga lösa trådändar från ett urtag kommer i kontakt med ett annat urtag. Överbryggande kopplingar förorsakar kortslutningar som påverkar driften av systemet.

- Anslut varje kabel till motsvarande uttag på Acoustimass-modulen.
 - Koppla in de blå kontakterna i motsvarande vänster framuttag, mittuttag samt höger framuttag.
 - Koppla in de orangefärgade kontakterna i motsvarande vänster och höger surrounduttag.

Anslut Acoustimass®-modulen till musikcentret Lifestyle®

Anslut Acoustimass-modulen till musikcentret med hjälp av de ingående ljudkablarna (figur 6).

1. Sätt in den lilla, svarta flerstiftskontakten med den platta sidan uppåt i SPEAKER ZONE 1 på baksidan av musikcentret.
 2. Sätt in den enda högvinklade flerstiftskontakten på den andra änden av den ingående ljudkabeln i AUDIO INPUT på Acoustimass-modulen. Rikta in kontakten i en vinkel enligt figur 6.
- ♪ *Obs! Anslut den digitala signalkällan till RCA-kontakten. Se "Ansluta hemmabions komponenter till systemet Lifestyle®..." på sidan 12.*
- ♪ *Obs! Var noga med att skjuta in kontakterna ordentligt i uttagen.*
3. Lägg ut den ingående ljudkabeln så långt som möjligt, eftersom den innehåller en antenn för fjärrkontrollen.
- ♪ *Obs! Läs mer om anslutning av zon 2 i "Två lyssningszoner" på sidan 30.*

Figur 6

Musikcentrum och högtalaranslutningar

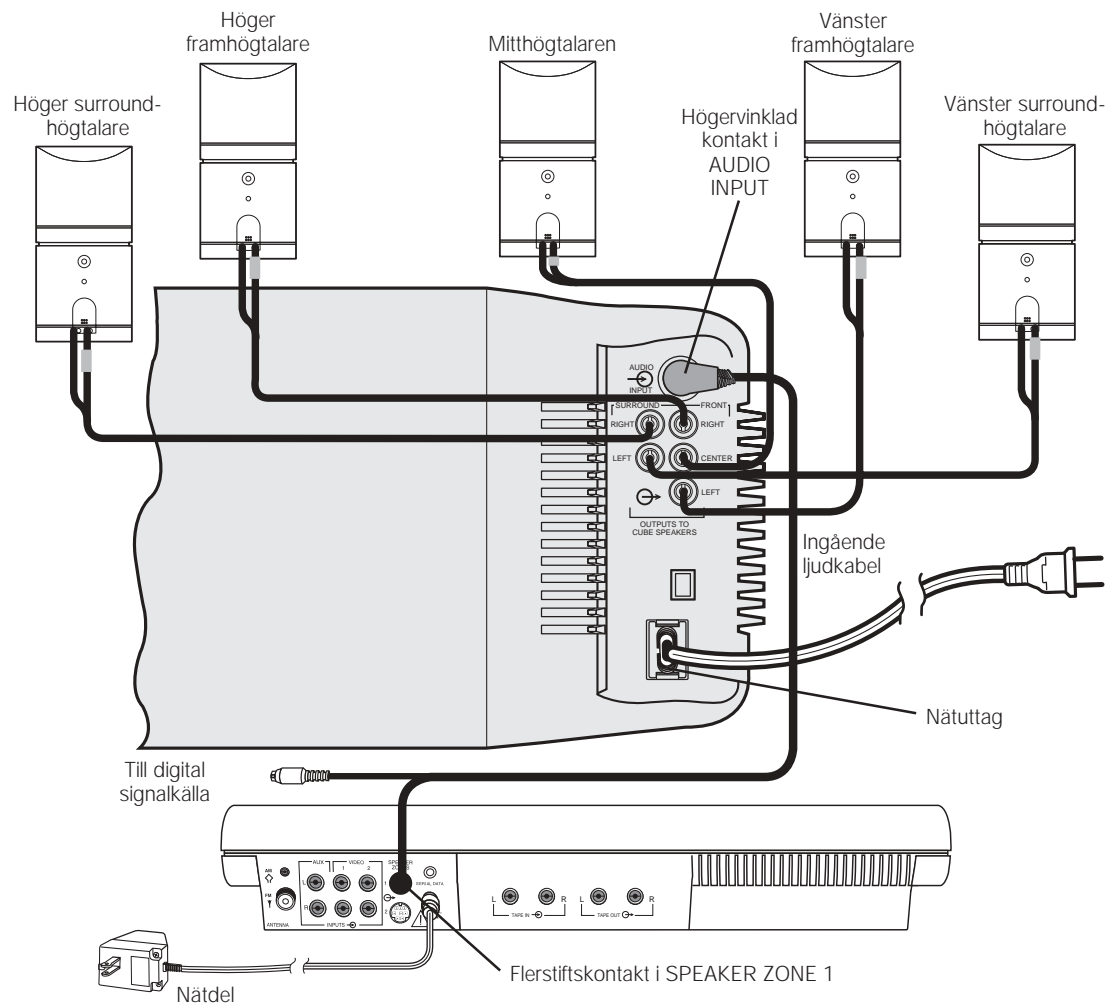

Ansluta Acoustimass®-modulens nätsladd

1. På system med dubbla spänningar har spänningsväljaren ställts in på fabriken. Kontrollera att den är inställd på rätt spänning (figure 7). Välj 115 V i Nordamerika respektive 230 V i Europa och Australien. I Europa används den stickproppsadapter som levereras med anläggningen. Vid tveksamhet ska du kontakta eldistributören för information om korrekt spänningsinställning.

Figur 7

Acoustimass-modul för dubbla spänningar: inställning av spänningsväljaren

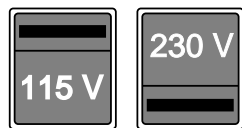

WARNING: Kontrollera noga att spänningsväljaren står i rätt läge.

2. Anslut nätsladdens lilla kontakt till nätuttaget på Acoustimass-modulen.



Obs! Anslut inte nätsladden till vägguttaget förrän alla anslutningar är klara.

Ansluta musikcentrets nätadel

Musikcentret Lifestyle® levereras antingen med en nätadel för 120 V (växelström) som är avsett att användas i USA och Canada eller en lämplig nätadel för 230 eller 240 V för internationellt bruk. (Se figur 1 och 8.) Modeller för två spänningar har nätdelar för både 120 och 230 V.



WARNING: Välj rätt nätadel för ditt område. Om du använder fel modell kan nätdelen eller musikcentret skadas.

- modell PS71, 120 V för Nordamerika
- modell PS72, 230 V för Europa
- modell PS74, 230 V för Storbritannien och Singapore
- modell PS77, 240 V för Australien

Figur 8

Nätadel (här modell PS71)

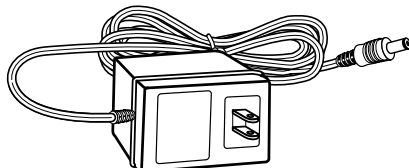

1. Anslut den lilla kontakten på nätdelens kabel ordentligt till uttaget AC POWER på baksidan av musikcentret Lifestyle®.
2. Se till att kabeln når fram till ett vägguttag.



Obs! Anslut inte nätsladden till vägguttaget förrän alla anslutningar är klara.

Ansluta hemmabiokomponenterna till systemet Lifestyle® 25

Utrustningen i en hemmabio kan variera mycket. En typisk hemmabio innehåller en stereo- eller mono-TV och en stereoutrustad videobandspelare förutom systemet Lifestyle® 25. I ett digitalt hemmabiosystem kan en DVD-spelare vara den primära källan. Din hemmabio kan innehålla många andra kombinationer med olika utrustning, såsom kabel-TV-låda, laserskivspelare, ytterligare videobandspelare och satellitdekoder.

♪ *Obs! En mono-TV visar endast bilden, den utgör inte ljudkällan.*

För att systemet Lifestyle® 25 ska kunna ge hemmabioeffekter, måste materialet vara i stereo eller surroundkodat och apparaten som spelar programmet måste vara stereoutrustad. Ordet "surround" på band, cd-skivor och omedelbart innan TV-program anger att materialet är surroundkodat. Det är nödvändigt att ha en stereoutrustad videobandspelare för att kunna höra stereo- eller surroundljud från ett kodat videoband. Alla videobandspelare är inte stereoutrustade men alla cd-, DVD-spelare och nästan alla laserskivspelare är det.

♪ *Obs! Linjenivåutgångar från de flesta videobandspelare och laserskivspelare är fasta. Om videobandspelaren, laserskivspelaren eller någon annan videoljudkälla har både fasta och variabla utgångar, bör du använda de fasta.*

Ställa in en digital ljudkälla

Anslut den digitala signalen från en DTV- eller DVD-spelare direkt till RCA-uttaget på den ingående ljudkabeln. Anslut DVD-spelarens analoga utsignal to AUX. Om systemet Lifestyle® tar emot en giltig digital signal (inklusive PCM eller Dolby Digital bitströmmar) används detta digitala ljud. Om systemet inte får någon giltig digital signal så väljer systemet den analoga signal som sänds till AUX och som sedan behandlas av Videostage®-dekodern och ger utmärkt ljud för hemmabion. Om den digitala audiokällan har en optisk anslutning behöver du en adapter med en RCA (koaxial) kontakt. Kontakta din återförsäljare eller Bose®.

♪ *Obs! Var säker på att du använder en 1 till 2 m lång, standard ljud- eller videokabel för att ansluta den digitala källan till systemet Lifestyle®. Om du behöver en längre kabel ska du använda en på 75 ohm.*

Figur 9

Ingångar på musikcentret

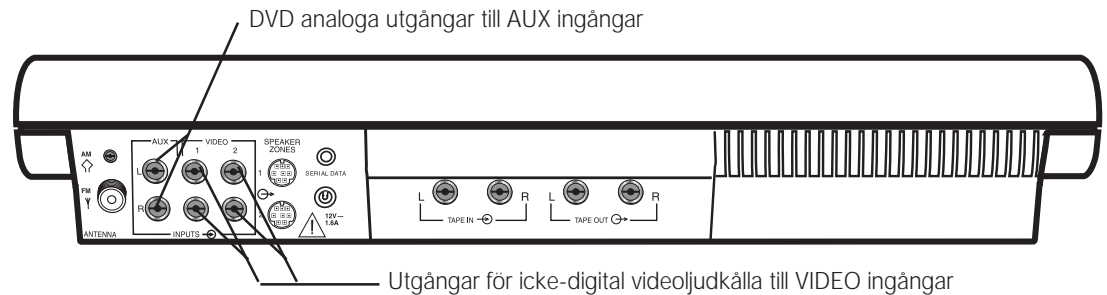

Ställa in en videoljudkälla

Systemet Lifestyle® 25 har två uppsättningar videoingångar (figur 9) för icke-digitala videoljudkällor som TV:n eller videobandspelaren.

♪ *Obs! I systemet Lifestyle® 25 ingår en 1,8 m lång stereokabel med vilken du ansluter höger (R) och vänster (L) signaluttag från en komponent till musikcentret. Kablar kan medfölja komponenterna. Du kan även köpa ljudkablar i många elektronikaffärer eller ringa Bose. De flesta ljudkablar är färgkodade. Röda kablar passar i höger uttag (R) och svarta och vita kontakter i vänster uttag (L).*

Arrangera hemmabion

Det finns två grundläggande metoder för att arrangera en hemmabion. Det bästa är att ansluta komponenterna direkt till musikcentret Lifestyle® 25 och att välja källan direkt på fjärrkontrollen eller musikcentret. Det andra alternativet är att använda en TV med stereoljud som omkopplingscenter för val av ljudkälla. I båda exemplen är de analoga utgångarna från DVD-spelaren (eller annan digital enhet) anslutna till AUX. Du kanske behöver extra långa ljudkablar eller förlängningssladdar för några av dessa anslutningar.

(1) Ansluta videoljudkällor direkt till systemet Lifestyle® 25

Du kan ansluta upp till tre videoljudkällor direkt till systemet. Du kan t ex ansluta DVD-spelarens analoga utsignal till AUX, videobandspelarens fasta ut signaler till VIDEO 1 och TV:n till VIDEO 2 på musikcentrets baksida. (Se figur 10.) Anslut den koaxiala, digitala utsignalen från DVD-spelaren till RCA-uttaget på den ingående ljudkabeln (som ansluter musikcentret till modulen) med hjälp av en RCA-kabel.

Om systemet Lifestyle® 25 tar emot en giltig digital signal genom AUX så spelar systemet den ljudkällan. Om det inte finns en giltig digital signal väljer det den analoga reservsignalen som sänds till AUX.

När du ansluter TV:n:

- Anslut TV:ns fasta ljudutgångar till VIDEO 2 ingångarna på musikcentret.
- Stäng av TV:ns högtalare eller dra ned volymen hela vägen. (Om det finns en intern/ extern högtalaromkopplare, ska du välja externa högtalare. Anslut inga högtalare till TV:n.)
- Stäng av särskilda TV-inställningar som t ex expanderad stereo, megabas, fantom och SAP. De hindrar riktig surroundbehandling genom systemet Lifestyle®.
- Ställ in balansen på TV:n i mittläge.
- Ställ in diskanten och basen i mittläge (neutral).
- Ställ in stereoljud på TV:n.

Figur 10

Ansluta komponenter till ingångarna i systemet Lifestyle® 25

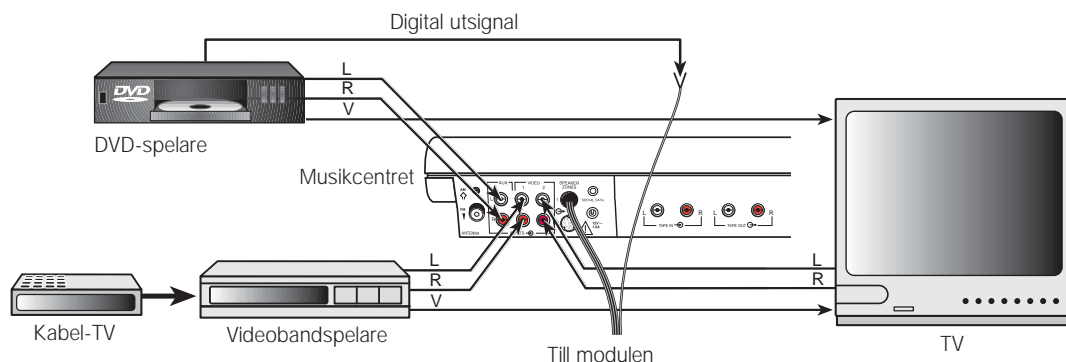

(2) Rikta videoljudkällor genom TV:n

Detta är en alternativ anslutningsmetod. (Se figur 11.) Gör så här om din stereo-TV har fasta signalutgångar (ljudsignalnivån förblir densamma) och om du kan välja signalkälla (videobandspelare, laserskivspelare, kabel osv):

- Anslut DVD-spelarens L (vänster) och R (höger) ut signaler till musikcentrets AUX.
- Anslut DVD-videos utgång till en av videoingångarna på TV:n.
- Anslut den koaxiala, digitala utsignalen från DVD-spelaren till RCA-uttaget på den ingående ljudkabeln (som ansluter musikcentret till modulen) med hjälp av en RCA-kabel.
- Anslut komponenterna i hemmabion till ingångarna på TV:n.
- Anslut TV:ns fasta ljudutgångar till VIDEO 1 ingångarna på musikcentret.
- Stäng av TV:ns högtalare eller dra ned volymen hela vägen. (Om det finns en intern/ extern högtalarkopplare, ska du välja externa högtalare. Anslut inga högtalare till TV:n.)
- Stäng av särskilda TV-inställningar som t ex expanderad stereo, megabas, fantom och SAP. De hindrar riktig surroundbehandling genom systemet Lifestyle®.
- Ställ in balansen på TV:n i mittläge.
- Ställ in diskanten och basen i mittläge (neutral).
- Ställ in stereoljud på TV:n.

♪ *Obs! Om det blir nödvändigt kan du i andra hand använda de variabla ljudutgångarna från stereo-TV:n. Stäng av eller koppla ur TV:ns högtalare och lämna volymen på nästan maximal styrka.*

♪ *Obs! Om du ansluter stereovideobandspelaren genom stereo-TV:n ska du inte använda koaxialkabel. Du ska istället ansluta videobandspelarens L (vänster) och R (höger) ljudutgångar till TV:ns L (vänster) och R (höger) ljudingångar för att få korrekt stereo- eller surroundljud.*

Figur 11

Anslutning av komponenterna genom TV:n

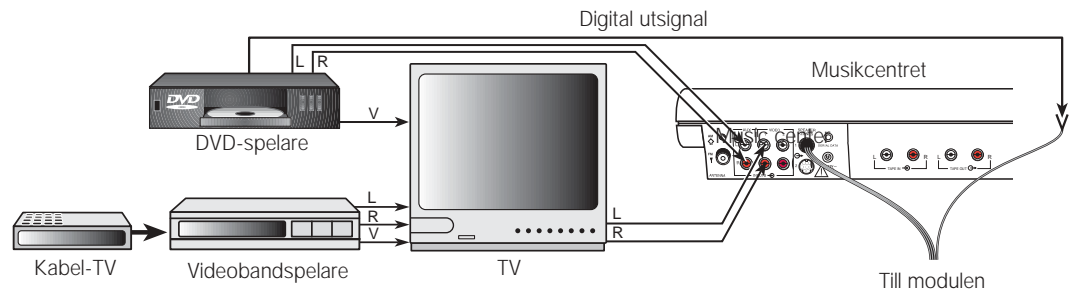

Videokällan

TV:n är indikeringsfönstret för video(bild)signalen. Därför måste videosignalen anslutas direkt till TV:n. Anslut den inte till systemet Lifestyle® 25.

- ♪ *Obs! Om du behöver hjälp med videoanslutning mellan DVD-spelaren, videobandspelaren eller TV:n, se respektive bruksanvisning för videokomponenter.*
- ♪ *Obs! Det finns ingen ingång (vanligen ett uttag med gul färgkod) för videosignaler på musikcentret. VIDEO INPUT är för audio från en videokälla.*

Övriga anslutningar

Använd vanliga ljudkablar för anslutning av andra komponenter till musikcentret Lifestyle®. Sätt den röda kontakten i uttag R (höger) och den vita (eller svarta) i uttag L (vänster).

Du kan använda en Y-förgrening (finns i elektronikaffärer) för anslutning av en monokälla.

Kassettbandspelare

För att använda en extern bandspelare (analog kassett, MD eller digitalt ljudband) ansluter du REC-ingångarna på bandspelaren till TAPE OUT på musikcentret. Anslut utsignalerna (PLAY) från bandspelaren till musikcentrets TAPE IN.

Laserskivspelare eller en ytterligare cd-växlare

För att använda en av dessa komponenter ska du ansluta dess ljudutsignaler till musikcentrets VIDEO 1, VIDEO 2 eller AUX (om den inte används till en digital källa) och sätta i den röda kontakten i R (höger) och svart eller vit kontakt i L (vänster).

Skivspelare

För att ansluta en skivspelare behöver du en fonoförförstärkare (med RIAA-utjämning). Du kan beställa rätt modell, artikelnummer 252603, från Bose® kundservice (se listan på näst sista sidan). Anslut ljudutgångarna på din skivspelares förförstärkare till musikcentrets VIDEO 1, VIDEO 2 eller AUX kontakter (om den inte används till en digital källa) och matcha den röda kontakten med R (höger) och den svarta eller vita kontakten med L (vänster).

- ♪ *Obs! Systemet Lifestyle® 25 kan inte sätta på eller stänga av en ansluten komponent.*

Ansluta antennerna

På baksidan av musikcentret Lifestyle® finns det anslutningar för AM- och FM-antennerna (figur 12). Vira upp antennerna. Mottagningen blir då bättre.

🎵 *Obs! Utomhusantennerna kopplas till musikcentrets antennanslutningar. Kontakta behörig installatör för installation av utomhusantenn. Beakta alla säkerhetsanvisningar.*

Figur 12

Anslutning av antennerna

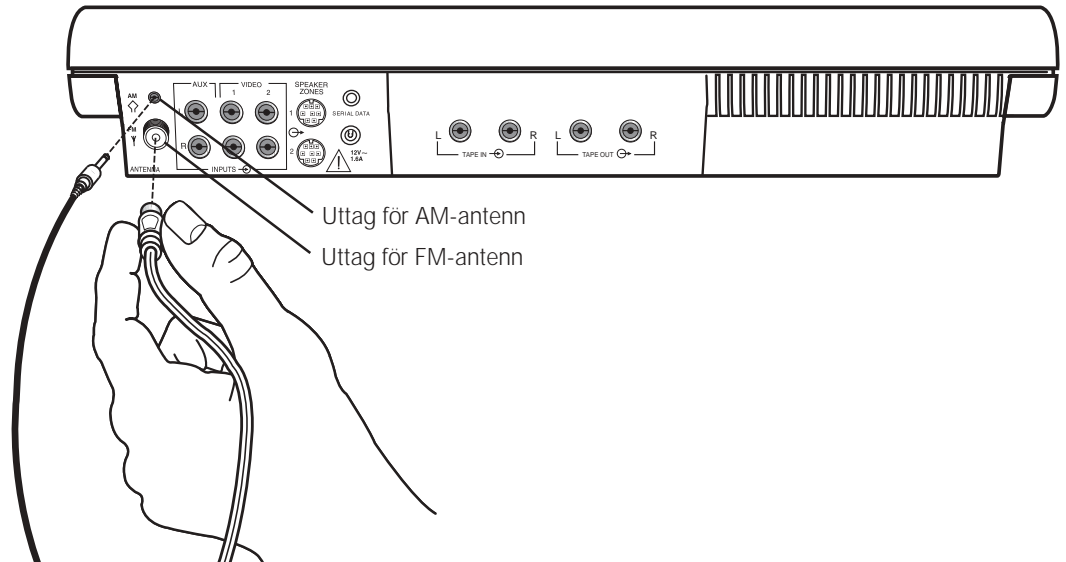

Figur 13

FM-dipoleantenn



Ansluta FM-antennen

1. Sätt in FM-antennens kontakt i FM ANTENNA på baksidan av musikcentret Lifestyle®.
2. Sära på antensspröten. Experimentera med såväl antennens placering som dess vinkel för att få bästa möjliga FM-mottagning.

Ansluta AM-antennen

🎵 *Obs! Om du vill installera AM-antennen på en vägg ska du följa instruktionerna som medföljer antennen.*

Figur 14

AM-ramantenn

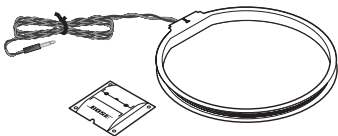

1. Sätt in AM-antennens kontakt i AM ANTENNA på baksidan av musikcentret Lifestyle®.
2. Ställ AM-ramantennen på sin bas som visas i instruktionerna som medföljer antennen.
3. Flytta antennens ram så långt möjligt, men åtminstone 50 cm från musikcentret och åtminstone 1,2 m från Acoustimass®-modulen. Prova dig fram med vinkling för bästa AM-mottagning.

Anslutning till en kabelradiosignal

Kontakta kabelfirman för att få hjälp med att ansluta systemet till den FM-signal som finns tillgänglig från vissa kabel-TV-bolag. Anslutningen görs till antennanslutningen FM 75Ω EXTERNAL på baksidan av systemet.

⚠️ **WARNING:** *Försäkra dig om att installationen innefattar en signalfördelare så att endast FM-bandet och inte kabel-TV-bandet sänds till systemet. En fördelare som filtrerar signalen måste användas för att förhindra återutsändning av TV-spektrumet genom systemet.*

Installera batterierna i fjärrkontrollen

1. Öppna batterifacket på baksidan av fjärrkontrollen (figur 15).
2. Sätt in tre 1,5 V batterier av typ AA, IEC-R6 eller liknande, enligt figuren. Markeringarna + och – på batterierna ska stämma överens med motsvarande markeringar i batterifacket.
3. Stäng batterifacket.

Byt ut batterierna när fjärrkontrollen slutar fungera, eller då den endast fungerar på ett kortare avstånd än normalt. Alkaliska batterier rekommenderas.

🎵 *Obs! Ändra inte de förinställda miniatyromkopplarna inuti batterifacket. Läs om hur man undviker konflikter med andra Lifestyle®-musiksystem under "Ändra huskodinställningarna" på sidan 32.*

Figur 15

Placering av batterierna i fjärrkontrollen

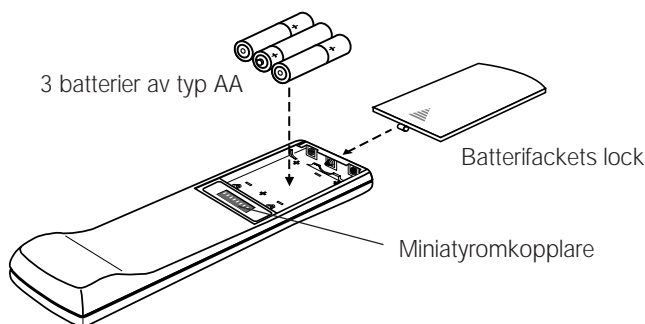

Ställa in stationsintervall på system med dubbla spänningar och med 120 V

Musikcenter med dubbla spänningar (dvs med nätdelar för såväl 120 som 230 V) kan ställas in för två slags AM- och FM-intervall:

- 10 kHz för AM respektive 200 kHz för FM (gäller Nordamerika)
- 9 kHz för AM respektive 50 kHz för FM (gäller Europa).

Musikcentret för dubbla spänningar är förinställt för de nordamerikanska intervallen. Välj det stationsintervall som gäller där du befinner dig.

Så här växlar du intervall:

1. Stäng av musikcentret.
2. Tryck på ERASE (på musikcentret) och håll tangenten nedtryckt i tre sekunder. I indikeringsfönstret blinkar **PROGRAM** tillsammans med antingen **US** (nordamerikanska intervall) eller **Euro** (europeiska intervall).
3. Håll ERASE nedtryckt och tryck på SOURCE SELECT (på musikcentret). I indikeringsfönstret blinkar **PROGRAM** och inställningen ändras från **US** till **Euro**. Håll ERASE nedtryckt och tryck en gång till på SOURCE SELECT för att ändra från **Euro** till **US**.

Slå på musiksystemet

Figur 16

Öppna luckan på musikcentret

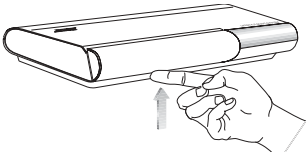

Koppla in Acoustimass®-modulens nätsladd i ett vägguttag för växelström. Koppla sedan in musikcentrets nätdel.

🎵 *Obs! Högtalarna fungerar endast om alla kabel- och nätanslutningar är klara när musikcentret sätts på.*

Nu kan du njuta av ditt nya Lifestyle®-system. Öppna musikcentret genom att trycka lätt uppåt nedtill på luckan (figur 16).

Läs på följande sidor om hur du använder musikcentrets reglage och Lifestyle®:s fjärrkontroll.

Spela test-cd:n med ledning av instruktionerna på sidan 24. Lyssna på cd:n för att bekräfta att du ställt in systemet riktigt.

🎵 *Obs! Om ditt system ska stå utan tillsyn ett par dagar kanske du vill dra ur sladden till musikcentret så att inte någon grannes Lifestyle® fjärrkontroll eller dina husdjur kan slå på det av misstag. Se även "Ändra huskoderna" på sidan 32.*

Musikcentrets indikeringsfönster

Indikeringsfönstret (figur 17) ger information om musikcentrets funktioner.

Figur 17

Musikcentrets indikeringsfönster

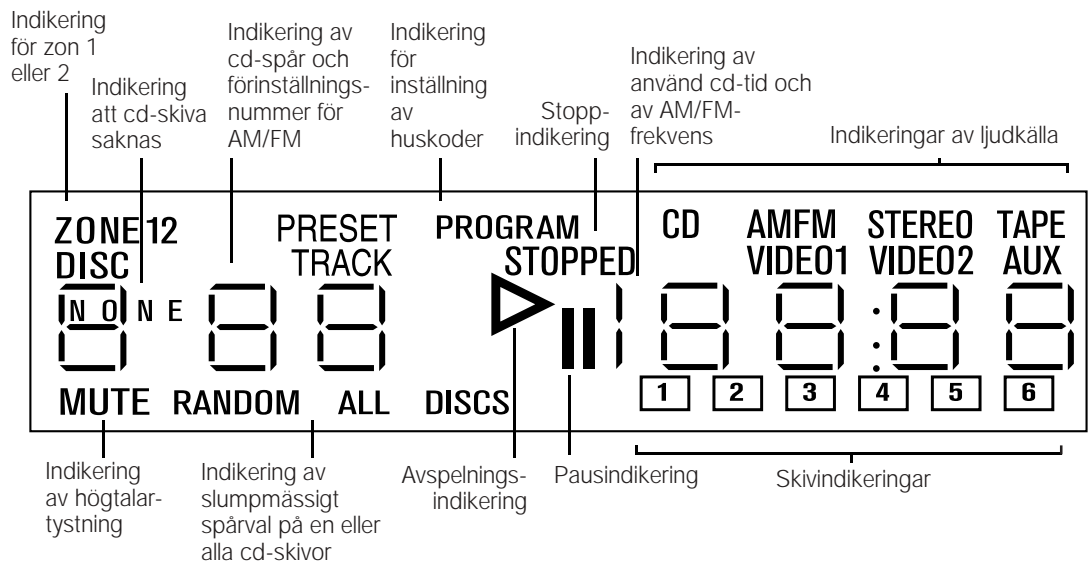

Reglage på musikcentret

På sidan 20 beskrivs funktionstangenterna på musikcentret. Nedanstående specialtangenter används för att ställa in radion, lägga in förinställda stationer och för att skanna en cd (figure 18).

TUNE ◀/▶ - Höjer respektive sänker radions stationsfrekvens. I cd-läge initieras en snabb-avsökning av den aktuella cd-skivan.

STORE och ERASE - Läger till respektive tar bort förinställda radiostationer. För anvisningar, se sidan 27. Används också för att ändra stationsintervall (sidan 17) och huskoder (sidan 32).

Figur 18

Reglage på musikcentret

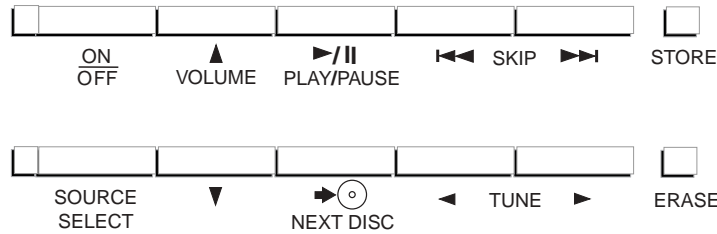

Fjärrkontrollen till Lifestyle®

Figur 19

Fjärrkontrollen

I de flesta hus kan du använda den avancerade fjärrkontrollen som fungerar via radiofrekvens var som helst i hemmet. Dess radiovågssignaler når musikcentret genom väggar och golv. Du trycker bara på önskad knapp. Du behöver inte rikta fjärrkontrollen mot musikcentret.







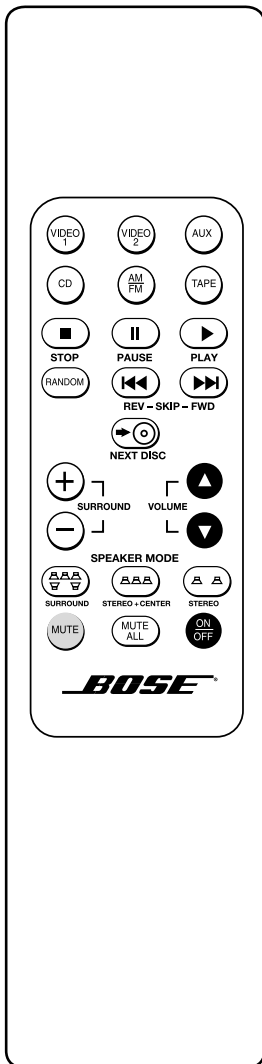









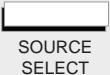









🎵 *Obs! I vissa typer av byggnader uppkommer "döda zoner" där fjärrkontrollen inte fungerar. Flytta då bara fjärrkontrollen ungefär en halv meter och försök på nytt. Alternativt kan du flytta musikcentret någon meter för att fjärrkontrollen ska fungera bättre.*

Figur 19 illustrerar tangenterna på fjärrkontrollen.

Med särskilda tangenter på fjärrkontrollen väljer du läge (5, 3 eller 2 högtalare) och justerar surroundvolymen (de bakre högtalarna) samt mitthögtalarens volym.

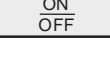

Systemets reglage

Funktion	Fjärrkontrollen	Musikcentret
VIDEO 1 - Väljer den videoljudkälla som är ansluten till VIDEO 1 och sätter på systemet. (Se sidan 22.)		
VIDEO 2 - Väljer den videoljudkälla som är ansluten till VIDEO 2 och sätter på systemet.		
AUX - Väljer DVD-spelaren (eller någon annan komponent som är ansluten till AUX) och sätter på systemet. Väljer digitalt ljud om det finns.		
CD - Väljer den inbyggda CD-växlaren och sätter på systemet.		
AM/FM - Väljer radion och sätter på den radiostation som du lyssnade på senast. Om radion är på, växlar tangenten mellan AM och FM.		
TAPE - Väljer kassettdäcket eller en annan komponent som är ansluten till TAPE och sätter på systemet.		
SOURCE SELECT - Sätter på systemet med den senast valda ljudkällan. Växlar sedan ljudkälla i följande ordning: CD, FM, AM, VIDEO 1, VIDEO 2, AUX, TAPE, CD.		
■ STOP - Stoppar cd-spelaren. Efter 20 minuter stängs systemet av.		
PAUSE - Pauserar cd-spelaren. Ändras till STOP efter 20 minuter.		
▶ PLAY - Sätter på cd-spelaren.		
RANDOM (eller ◀◀ SKIP plus SKIP ▶▶) - I cd-läge aktiveras slumpmässig avspeling av alla spår på alla skivor. Trycker du en gång till, aktiveras slumpmässig avspeling av spår på den aktuella skivan. Nästa gång du trycker avbryts slumpmässig avspeling.		
◀◀ SKIP - Väljer föregående cd-spår eller föregående förinställda radiostation. Håll tangenten nedtryckt för baklänges avsökning (cd) eller sökning (radio).		
▶▶ SKIP - Väljer nästa cd-spår, eller nästa förinställda radiostation. Håll tangenten nedtryckt för framåt avsökning (cd) eller sökning (radio).		
NEXT DISC - Går till nästa skiva i cd-magasinet.		
VOLUME ▲ \ ▼ - Höjer respektive sänker volymen.	 	 
MUTE - Tystar högtalarna i den zon som är vald. Kopplar alternativt åter på ljudet till tystade högtalare i den zon som är vald.		
MUTE ALL - Tystar alla högtalare som för närvarande har ljud. Kopplar alternativt åter på ljudet till de högtalare som tidigare tystats med knappen MUTE ALL.		
ON/OFF - Sätter på respektive stänger av systemet.		

 Obs! Läs om hur man styr systemet från olika lyssningszoner i "Två lyssningszoner" på sidan 30.

Ytterligare systemreglage

Funktion

Remote control

SURROUND

- Tryck ned och släpp upp för att välja läget SURROUND (5-högtalare) för alla källor.
- Tryck och håll nere i 3 sekunder för att koppla in (1 ljudton) eller koppla ur (2 ljudtoner) simulerat surround för monoljudprogramkällor.
- Tryck och håll nere i 8 sekunder för att återställa (3 ljudtoner) fabriksinställningarna för högtalarläge och surroundvolymnivå.



STEREO+CENTER

- Tryck ned och släpp upp för att välja läget STEREO+CENTER (3 högtalare) för alla källor.
- Tryck och håll nere i 8 sekunder för att återställa (3 ljudtoner) fabriksinställningarna för högtalarläge och centervolymnivå.



STEREO

- Tryck ned och släpp upp för att välja läget STEREO (2 högtalare) för alla källor.
- Tryck och håll nere för att koppla in (1 ljudton) eller koppla ur (2 ljudtoner) dynamisk omfångskompression (Digital Dynamic Range®).



SURROUND + / -

- I läget SURROUND (5 högtalare) höjs respektive sänks volymen på surroundhögtalarna.
- I läget STEREO+CENTER (3 högtalare) höjs respektive sänks volymen på mitthögtalaren.
- I läget STEREO (2 högtalare) väljer du läget SURROUND genom att trycka på +.

🎵 *Obs! De justeringar du gjort med SURROUND + och - kommer att finnas kvar även om du väljer ett annat högtalarläge.*

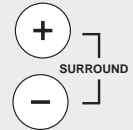

🎵 *Obs! Om du ställer in huvudvolymnivån mycket högt eller mycket lågt så ställer en inbyggd egenskap automatiskt tillbaka den till en moderat tröskelnivå nästa gång systemet slås på.*

🎵 *Obs! Om du vill ha tillbaka standardinställningarna från fabriken ska du stänga av strömmen och sedan slå på den igen. Tryck på och håll nere knappen SURROUND (5 högtalare) tills du hör ljudtonen 3 gånger. Tryck sedan på och håll nere knappen STEREO+CENTER (3 högtalare) tills du hör ljudtonen 3 gånger.*

Lyssna på systemet Lifestyle® 25

I systemet Lifestyle® 25 används digital signalbehandlingsteknik som gör både filmer och musikinspelningar mer realistiska och bättre. Inbyggd Dolby Digital dekodning ger upp till 5,1 skilda ljudkanaler (dvs fem för oberoende kubhögtalarpar och en för rikt basljud från Acoustimass®-modulen) från DVD, digital TV, nästa generation kabellådor och satellitmottagare. Med analoga format likaväl som tvåkanals-PCM och Dolby Digital bitströmmar riktar Videostage® dekodning stereoinformation till surroundkanalerna så att ljudet från utsändningar i stereo och hyrda eller inspelade band kan närma sig ljudkvaliteten på DVD-skivorna.

Dessutom behandlar Videostage-dekodning ett en-kanalsprogram och riktar femkanalsljud till fem oberoende högtalare. Tal förblir låst på skärmen medan musik och omgivningens effekter fyller rummet.

Systemet Lifestyle® 25 erbjuder alternativet att lyssna i ett läge med 5, 3 eller 2 högtalare. Systemet slås på i läget SURROUND (5 högtalare). Det hjälper till att förankra dialogen i bilden och ger ett fylligare ljud för det mesta videomaterial (mono, stereo eller surround) om du lyssnar i läget 5 eller 3 högtalare.

Användning av förstärkt läge för film ljudspår

Genom att trycka på VIDEO 1, VIDEO 2 eller AUX slår du på systemet i förstärkt läge med inställningarna för bas och diskant särskilt utformade för att spela upp film ljudband riktigt. Tryck på samma knapp igen (VIDEO 1, VIDEO 2 eller AUX) för att alternera mellan förstärkt läge för filmer och standardlägen för annat lyssnande. Genom att trycka på TAPE sätter du på systemet i standardläge. Tryck på TAPE igen för att alternera mellan förstärkt läge för filmer och standardlägen för annat lyssnande.

♪ *Obs! Förstärkt läge ger mer bas och mindre diskant vilket är specificerat som det bästa för uppspelning av film ljud.*

Dynamisk omfångskompression (Digital Dynamic Range®)

Dynamisk omfångskompression justerar automatiskt volymen så att du kan höra dämpat ljud (speciellt tal) och så att du inte blir överväldigad av en ljudstark specialeffekt (t ex en explosion). Denna egenskap är inkopplad när du slår på systemet men du kan slå på den (en ljudton) eller stänga av den (två ljudtoner) med hjälp av knappen STEREO  (2 högtalare).

Använda simulerat surroundljud för monofilmer

Bose® Videostage dekodning kan omvandla ett enkanalsprogram till att låta som ljud från fem högtalare. Det riktar signalerna så att tal förblir låst på skärmen medan musik och omgivande effekter fyller rummet. Du upplever surroundljud, särskilt njutbart när du tittar på gamla (dvs innan stereo) filmer. Denna egenskap kan användas för mono TV-, FM- och AM-program. Tryck på knappen SURROUND  (5 högtalare) för att slå på den (en ljudton) eller för att stänga av den (två ljudtoner). Denna egenskap kopplas automatiskt på när Dolby Digital bitström indikerar ett program i mono.



Använda de särskilda egenskaperna

För en mer detaljerad förklaring av dessa särskilda egenskaper ska du läsa föregående sida.



Förstärkt läge

När du väljer	Är läget	För att ändra detta
VIDEO 1, VIDEO 2 eller AUX	Förstärkt	Tryck på samma knapp igen
TAPE	Standard	Tryck på samma knapp igen
CD eller AM/FM	Standard	Ej tillämpligt: Du kan inte välja förstärkt läge för cd eller AM/FM



Dynamisk omfångskompression (Digital Dynamic Range®)

När du väljer	Dynamisk omfångs- kompression är	För att ändra detta
VIDEO 1, VIDEO 2 eller AUX	På	Tryck ned och håll knappen STEREO  (2 högtalare) tills du hör två ljudtoner
CD, AM/FM eller TAPE	Av	Tryck ned och håll knappen STEREO  (2 högtalare) tills du hör en ljudton

Simulerat surroundljud (monoljud in i 5 högtalare)

När ljudkällan är	Är simulerat surroundljud	För att ändra detta
Mono Dolby Digital	På	Tryck ned och håll knappen SURROUND  (5 högtalare) tills du hör två ljudtoner (AV)
Allt annat	Av	Tryck ned och håll knappen SURROUND  (5 högtalare) tills du hör en ljudton (PÅ)

För att återställa högtalarnas nivå till fabriksinställningarna

För att återställa Mitthögtalarens nivå	...trycker du på knappen STEREO+CENTER 	(3 högtalare) tills du hör en ljudton med 3 toner
Surround (bakre) högtalarnivån	knappen SURROUND 	(5 högtalare) tills du hör en ljudton med 3 toner

Ljudtoner

När du hör en eller fler ljudtoner betyder det att en av systemets egenskaper har slagits på eller stängts av.

Vad ljudtonerna betyder

När du hör	Betyder det att
1 ljudton	Simulerat surroundljud (monoljud in i 5 högtalare) <i>eller</i> dynamiskt komprimerat (Digital Dynamic Range) omfång har slagits PÅ
2 ljudtoner	Simulerat surroundljud (monoljud in i 5 högtalare) <i>eller</i> dynamiskt komprimerat (Digital Dynamic Range) omfång har stängts AV
3 ljudtoner	Surroundhögtalarnivån <i>eller</i> mitthögtalarnivån har återställts till standardinställningarna från fabriken

Lyssna på digitalt ljud

Sätta på den digitala ljudkällan

Sätt på DVD-spelaren, DTV eller någon annan digital ljudkälla. Sätt i DVD-skivan.

Sätta på systemet och välja digitalt ljud

Tryck på AUX för att sätta på systemet och spela digitalt ljud. Om systemet Lifestyle® inte får en giltig PCM eller Dolby Digital bitström väljer det automatiskt den analoga signalen som är ansluten till musikcentrets AUX.

Välja vad du vill lyssna på

När du väljer material med kompatibla digitala ljudbitströmmar ska du leta efter orden PCM eller Dolby Digital eller symbolen  på DVD-videoskivor. Systemet Lifestyle® 25 kan inte behandla MPEG-2 eller DTS digitala bitströmmar. Se noga till att det finns en anslutning mellan DVD-spelaren eller digital-TV:ns digitala ljudutsignal och systemets digitala ljudinsignal.

Termerna Surround, Dolby Surround samt symbolen  på kassetter och cd-skivor samt ordet "surround" före ett TV-program anger att det analoga eller digitala ljudet är surroundkodat. Du kan lyssna på alla program i SURROUND-läge (5 högtalare). Du kommer kanske inte att höra ljud från alla fem högtalare hela tiden. Allt mono- och stereomaterial riktas inte till surroundhögtalarna. Även med surroundkodat material finns det tillfällen då inga ljud riktas till surroundhögtalarna.

Lyssna på cd-skivor

Cd-växlaren

Du kan sätta in sex cd-skivor åt gången.

Sätta in cd-skivor i magasinet

Håll magasinet med sidan med pilen vänd mot dig. Sätt in högst sex skivor med etiketterna vända uppåt (figur 20). Var noga med att bara sätta en cd-skiva i varje fack. Lägg märke till facknumren, 1 t o m 6, på det främre fönstret. Dessa nummer motsvarar cd-numren i indikerings-fönstret.

 *Obs! Om en skiva läggs in uppochned kan den inte spelas. I indikeringsfönstret visas ordet DISC och rutan för skivan ifråga blinkar.*

 **WARNING:** Sätt inte in mer än en cd-skiva i varje fack. Om två skivor tvingas in i samma fack kan de fastna, vilket kan leda till att skivorna, cd-magasinet eller musikcentret skadas.

Figur 20

Insättning av en CD-skiva

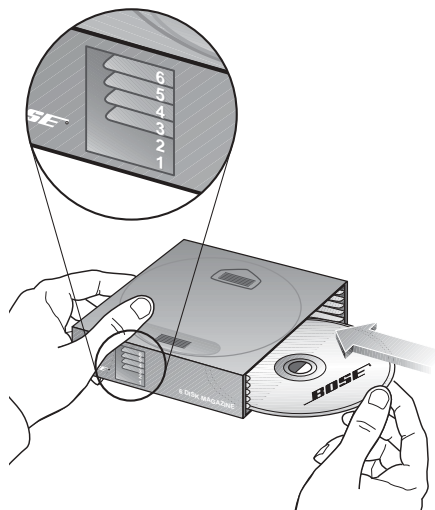

Ta ut skivor ur cd-magasinet

Tryck ned den vita spaken för den skiva du vill ta ut. Skivan matas då ut så pass mycket att du kan ta tag i kanten och ta ut den ur magasinet (figur 21).

Figur 21

Uttagning av en cd-skiva

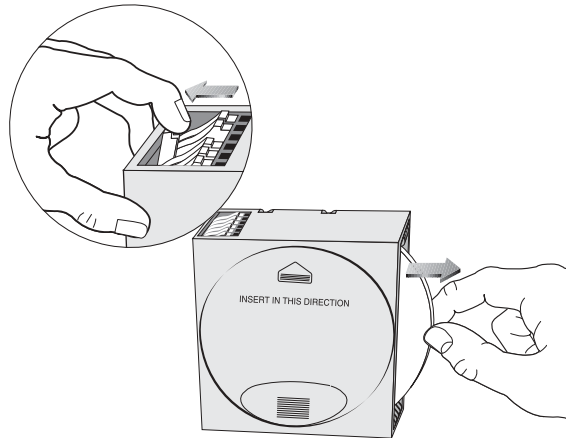

Sätta in cd-magasinet i musikcentret

Öppna luckan på musikcentret. Skjut in cd-magasinet helt och hållet i pilens riktning (figur 22).

Figur 22

Insättning av cd-magasinet

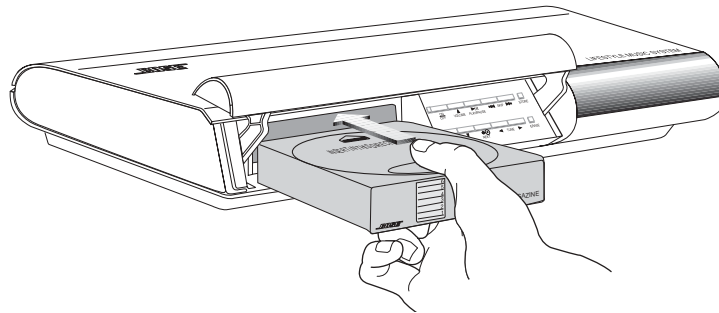

Ta ut cd-magasinet ur musikcentret

Tryck på EJECT till vänster under magasinfacket för att ta ut magasinet (figur 23). Om en cd-skiva spelas när du trycker på EJECT, stoppas den och flyttas in i magasinet innan det matas ut.

Figur 23

Knappen EJECT på cd-magasinet

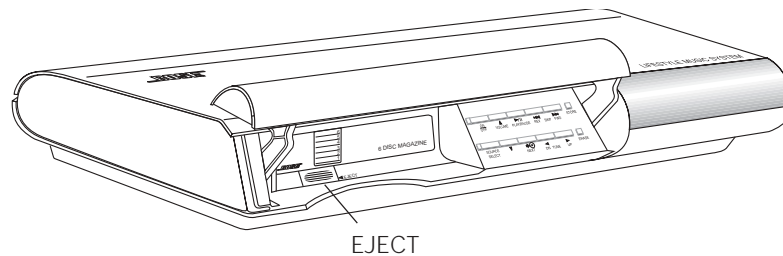

Sätta på systemet och välja cd-spelaren

Tryck på CD på fjärrkontrollen eller på SOURCE SELECT på musikcentret tills CD visas i indikeringsfönstret. Om systemet redan är på, väljer du cd-spelaren med dessa tangenter. Cd-indikatorn i indikeringsfönstret lyser. Om en cd-skiva sitter i magasinet, börjar den spelas.

🎵 *Obs! När du väljer CD ställs automatiskt SURROUND-läge (5 högtalare) in. Om du vill ändra läge ska du trycka på STEREO+CENTER  (3 högtalare) eller STEREO  (2 högtalare).*

Cd-funktioner

När du vill...

...trycker du på

Spela av eller återuppta avspelning av en cd-skiva

▶ PLAY eller ▶/|| PLAY/PAUSE

Pausera en cd-skiva

|| PAUSE eller ▶/|| PLAY/PAUSE

Stoppa en cd-skiva

■ STOP eller väljer en annan ljudkälla

Gå till nästa spår

SKIP ▶▶ (framåt)

Gå till början på det aktuella spåret

SKIP ◀◀ (bakåt) efter fyra sekunders spelning av spåret

Gå till föregående spår

SKIP ◀◀ inom de fyra första sekundernas spelning av spåret. Efter fyra sekunder trycker du två gånger på SKIP ◀◀. I RANDOM-läge kommer du till det spår som spelades före det aktuella.

Spela en annan cd-skiva

▶⊙ NEXT DISC

In PLAY-läge väljs skivorna i ordningsföljden 1–6, och sedan åter 1. I RANDOM-läge väljs en annan cd-skiva slumpmässigt. Musikcentret hoppar över tomma skivfack.

Söka av en cd-skiva

SKIP ◀◀ eller ▶▶, eller TUNE ◀ eller ▶ och håller den nedtryckt

Spela av spår på samtliga skivor slumpmässigt

RANDOM eller SKIP ◀◀ plus ▶▶ (på musikcentret)

Spela av spår på en skiva slumpmässigt

RANDOM eller SKIP ◀◀ plus ▶▶ (på musikcentret) två gånger

Annullera slumpmässig avspelning

RANDOM eller SKIP ◀◀ plus ▶▶ (på musikcentret) tre gånger; på ■ STOP; eller väljer en annan ljudkälla

🎵 *Obs! För att cd-mekanismen inte ska slitas, slås obehövade avspelningar och slumpavspelningar automatiskt om till STOP efter 24 timmar. Välj radion om du vill att musikcentret ska vara igång obehövat i mer än 24 timmar.*

Figur 24

Indikering för cd-skiva som spelas i zon 1:

Skiva 3, spår 8, 2 minuter och 45 sekunder speltid hittills, 6 cd-skivor finns inlagda och slumpmässig avspelning av samtliga skivor har valts

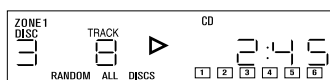

I indikeringsfönstret på musikcentret visas följande information om cd-växlarfunktionerna (figur 24):

- Vilken cd-skiva som spelas, eller har pauserats eller stoppats; eller NONE om det inte finns någon skiva i magasinet
- Under hur lång tid den aktuella cd-skivan spelats
- Vilket spår som spelas
- Om slumpmässig avspelning av en eller alla skivor har valts (RANDOM eller RANDOM ALL DISCS)
- Vilka fack som avsökts och i vilka fack det sitter cd-skivor
 - Siffrorna i rutorna anger att det sitter skivor i respektive fack.
 - Rutor utan siffror anger att facket ifråga ännu inte har sökts av.
 - Tomrum anger tomma fack (eller skivor som inte kan laddas).
 - Blinkande rutor anger att skivorna har placerats uppochned eller att de inte kan läsas av.

Lyssna på radion

Sätta på systemet och välja radion

Tryck på AM/FM på fjärrkontrollen eller musikcentret. Musiksytmet sätts då igång vid den station som du lyssnade på senast. Systemet slås på i läget SURROUND. Om du vill kan du välja ett annat högtalarläge.

- ♪ *Obs! Om systemet är på, och radion redan har valts, växlar denna tangent mellan AM- och FM-banden.*

Stationsinställning

Söka de starkaste stationerna

- Håll SKIP ►► (framåt) eller ◄◄ (bakåt) nedtryckt för att starta sökningen. Släpp tangenten för att stanna vid nästa starka signal.
- Tryck snabbt på SKIP eller ■ STOP för att avbryta sökningen.
- Du kan fortsätta en sökning utan att hålla ned SKIP. Efter det första stoppet trycker du snabbt på SKIP ►► eller ◄◄.

Växla mellan AM och FM

Du växlar mellan AM och FM med knappen AM/FM.

Manuell stationsinställning

Tryck på TUNE ◀ eller ▶ på musikcentret om du vill ställa in en avlägsen eller svag station som radion inte kan söka upp automatiskt.

Lägga in förinställda stationer

Du kan lagra 25 AM- och 25 FM-stationer i valfri kombination på musikcentret Lifestyle®.

- ♪ *Obs! Du kan reservera en grupp förinställningsnummer för varje familjemedlem. Varje station kan tilldelas mer än ett förinställningsnummer. Alternativt kan du reservera olika nummergrupper för olika typer av stationer. Anteckna gärna dina förinställningar.*

1. Öppna luckan på musikcentret.
2. Välj den station du vill förinställa, antingen genom manuell inställning eller genom att hålla SKIP nedtryckt tills du når stationen.
3. Tryck på STORE. Det lägsta lediga förinställningsnumret blinkar under tre sekunder, varefter det läggs in och visas.
4. Om du vill välja ett annat förinställningsnummer kan du, under tiden som siffran blinkar, trycka på en av SKIP-tangenterna. Förinställningsnumret visas.

- ♪ *Obs! Du kan inte lagra en station i en förinställningsposition som redan används, utan att först radera den tidigare inställda stationen (se "Radera förinställda stationer" nedan). Försöker du lägga in mer än 25 AM- eller FM-stationer, blinkar "--" i förinställningsrutan.*

Välja förinställda stationer

Tryck på SKIP ►► eller ◄◄ när du vill välja nästa respektive föregående förinställda station. Ett exempel på indikering av en förinställd FM-station återges i figur 25.

Radera förinställda stationer

1. Öppna luckan på musikcentret.
2. Välj den förinställda station du vill radera.
3. Tryck på ERASE.

Figur 25

Indikering av en förinställd FM-station

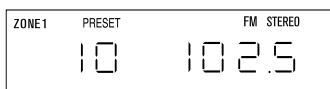

Externa komponenter

Anslut komponenter i enlighet med anvisningarna på sid 12-15.

Starta komponenten direkt eller med dess fjärrkontroll. Med VOLUME ▲ eller ▼ på fjärrkontrollen eller musikcentret Lifestyle® höjer respektive sänker du volymen. Alla övriga inställningar görs på komponenten ifråga, med ledning av dess bruksanvisning. Börja med att kontrollera att komponenten är på och att du har satt in ett band, en cd-, DVD- eller laser-skiva, eller motsvarande.

♪ *Obs! Systemet Lifestyle® 25 kan inte sätta på eller stänga av en ansluten komponent.*

Sätta på systemet och välja komponenten

Tryck på TAPE, AUX, VIDEO 1 eller VIDEO 2 på fjärrkontrollen eller på SOURCE SELECT på musikcentret tills önskad komponent visas. Systemet sätts då på och den komponent som är ansluten till ingången ifråga startas. Om systemet redan är på, väljer du komponent med denna knapp.

♪ *Obs! När du väljer en källa slås systemet på i läget SURROUND (5 högtalare). Om du vill ändra läge ska du trycka på STEREO+CENTER  (3 högtalare) eller STEREO  (2 högtalare).*

I indikeringsfönstret visas att systemet är på och att komponenten är vald.

Videoljudkällor

Tryck på VIDEO 1 eller VIDEO 2 på fjärrkontrollen eller på SOURCE SELECT på musikcentret tills VIDEO 1 eller VIDEO 2 visas. Musikcentret sätts då på i SURROUND-läge (5 högtalare) och den videoljudkälla som är ansluten till VIDEO 1 eller VIDEO 2 väljs.

Om videokomponenten är ansluten till TAPE på musikcentret ska du trycka på TAPE på fjärrkontrollen eller SOURCE SELECT på musikcentret tills TAPE visas. Detta slår på systemet i läget SURROUND (5 högtalare) och väljer den källa som är ansluten till TAPE.

Användning av förstärkt läge för film ljudspår

När ett film ljudspår spelas upp på en biograf återställs basen och diskanten till den ursprungliga nivå som filmens ljud designer avsett. Det förstärkta läget i systemet Lifestyle® 25 återställer basen och diskanten till dessa nivåer när du väljer VIDEO 1, VIDEO 2 eller AUX för att återskapa föreställningen hemma.

När du väljer VIDEO 1, VIDEO 2 eller AUX kan du också välja mellan standard- och förstärkta lägen. Systemet sätts på i förstärkt läge för filmer. Tryck på samma knapp igen (VIDEO 1, VIDEO 2 eller AUX) för att ändra till standardläge. När du väljer TAPE sätts systemet på i standardläge. Tryck på TAPE igen för att ändra till förstärkt läge för filmer.

♪ *Obs! Du hör eventuellt inte skillnaden mellan förstärkt och vanligt läge när du lyssnar på tal eller andra program som inte har mycket bas eller diskant.*

Kassettbandspelare

Du spelar in på en ansluten kassettbandspelare genom att spela av en ljudkälla (AM/FM, CD, AUX, VIDEO 1 eller 2) till band. På ett system med två zoner spelar du av källan i zon 1. Ställ in kassettbandspelaren för inspelning.

Hörlurar

Du ansluter hörlurar till miniuttaget på sidan av musikcentret (figur 26). Du kan använda de flesta typer av hörlurar. Om hörlurarna inte passar i uttaget, kan du inhandla en adapter hos Bose®-återförsäljaren eller någon annan elektronikaffär.

När hörlurar ansluts, stängs de högtalare som är anslutna till SPEAKER ZONE 1 av.

Figur 26

Anslutning av hörlurar

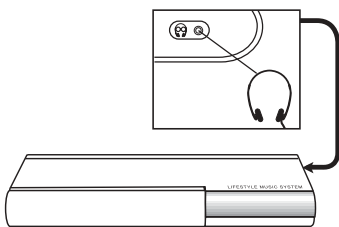

Finjustera systemet

Figur 27

Bas- och diskantreglage

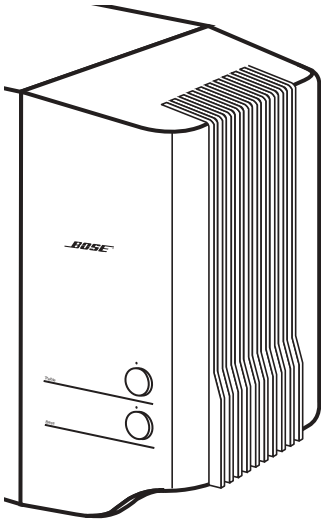

Under de flesta förhållanden får du utsökt ljudkvalitet om du har placerat högtalarna i enlighet med riktlinjerna (på sidorna 6-8).

Du behöver inte justera inställningarna vid volymvariationer eftersom Boses® patenterade signalbehandlingsteknik alltid ger en naturlig tonbalans över hela volymområdet.

Du kan finjustera systemet ytterligare enligt anvisningarna nedan.

Ställa in högtalarreglagen

TREBLE- och BASS-reglagen (diskant och bas) för systemet Lifestyle® 25 sitter på Acoustimass®-modulen (figur 27). Med dessa reglage kan du ställa in diskanten (de höga ljudfrekvenserna) och basen (de låga ljudfrekvenserna). Normalt är reglagen inställda med prickerna på reglaget mitt för "klockan 12". Du kan också känna att reglaget snäpper i ett spår i detta läge. Vrid reglagen medurs för att öka och moturs för att minska diskanten respektive basen.

Kompensera för rumsakustiken

Akustiken i rummet (dess ljudkaraktäristika) kan inverka på ljudkvaliteten från alla slags högtalarsystem. Vanligtvis kan du minska många problem genom en noggrann inställning av TREBLE- och BASS-reglagen.

För mycket eller för litet diskant

Rum med alltför få ljudabsorberande material, och speciellt rum med kala golv och väggar, kan ge alltför skarpa ljud. Genom att vrida ned TREBLE-reglaget (mot -) minskar du diskanten.

Rum med en stor mängd ljudabsorberande material – som exempelvis stoppade möbler, heltäckningsmattor eller tunga draperier – kan reducera diskanten i systemet. Diskanten ökas om du flyttar bort högtalarna från de absorberande materialen. Du kan öka diskanten genom att vrida upp TREBLE-reglaget en aning (mot +).

För mycket eller för litet bas

Du kan minska basen genom att vrida ned BASS-reglaget (mot -). För att öka basen vrider du upp det (mot +).

Acoustimass-modulens placering inverkar på basen. Den ökar när du placerar modulen närmare ett av rummets hörn. Den minskar då du flyttar bort den från hörnet.

Två lyssningszoner

Figur 28

Exempel på två lyssningszoner: högtalarna Lifestyle® 25 i zon 1 och Acoustimass®-system med högtalare i zon 2

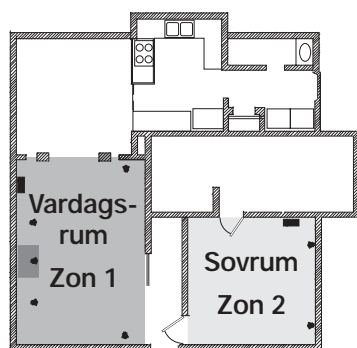

Systemet Lifestyle® 25 kan rikta ljudet från en eller två ljudkällor till två olika lyssningsområden samtidigt. Vart och ett av dessa lyssningsområden – som kan bestå av antingen ett eller flera rum (inklusive områden utomhus) – kallas för en zon. Genom att utöka systemet med ytterligare högtalare och en andra fjärrkontroll kan du upprätta två lyssningszoner (figur 28).

Hur zonerna fungerar

- Du kan återge samma eller olika ljudkällor samtidigt inom zon 1 respektive zon 2 – CD, AM/FM-radio, TAPE, VIDEO eller AUX.
- Endast en radiostation kan återges åt gången.

Upprätta de två zonerna

- Ställ de högtalare som ingår i Lifestyle® 25 i zon 1.
- Du kan ha en valfri kombination av rum och våningsplan som zoner.
- Med en Lifestyle®-systemkabel ansluter du en andra uppsättning Bose®-högtalare till SPEAKER ZONE 2 på baksidan av musikcentret.
- Med speciella adaptrar kan du ansluta en befintlig stereoeanläggning.
- Använd en andra Lifestyle®-fjärrkontroll för zon 2.

Kontakta återförsäljaren eller Bose direkt för information om anskaffning av ytterligare högtalare, fjärrkontroller, kablar och adaptrar för anslutning av ytterligare utrustning.

Ställa in en andra fjärrkontroll för zon 2

Du behöver en andra fjärrkontroll som ställs in för ZON 2 och som gäller de högtalare som anslutits till ZONE 2.

Gör så här för att ställa in den andra fjärrkontrollen så att den styr högtalarna i den andra zonen:

1. Öppna batterifacket på fjärrkontrollen.
2. Sök upp miniatyromkopplare 8 (figur 29). Om den står i det *nedre* läget för zon 1, skjuter du *upp* den till läget för zon 2. Använd ett gem, en kulspetspenna eller liknande.
3. Kontrollera att huskodomkopplarna (1, 2, 3 och 4) står i samma läge som på den första fjärrkontrollen. (Ytterligare information om huskoder finns på sidan 32.)
4. Stäng batterifacket.

Figur 29

Inställning av högtalarkod-omkopplare

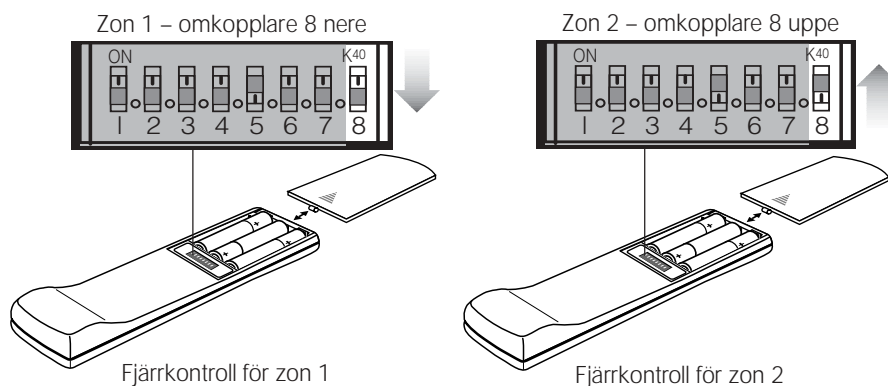

Kontrollera två lyssningszoner

Kontrollera zonerna med fjärrkontroller

För att styra två zoner måste en fjärrkontroll vara inställd för varje zon. Se sidan 30 för anvisningar om hur du ställer in en andra fjärrkontroll för zon 2.

- Du kan välja och kontrollera ljudkällorna i varje zon med dess fjärrkontroll.
- Du kan anpassa volymen i varje zon med dess fjärrkontroll.
- Du kan sätta på och stänga av varje zon med dess fjärrkontroll.
- Du kan lyssna på samma ljudkälla i bägge zonerna.

Kontrollera zonerna från musikcentret

Du måste utföra flera steg för att sätta på och stänga av de två zonerna från musikcentret.

- Håll ON/OFF nedtryckt för att sätta på zon 2 från musikcentret. I indikeringsfönstret visas vilken zon som är på respektive av. Släpp tangenten för att välja det alternativ som visas.

När du håller ON/OFF nedtryckt växlar indikeringen i följande ordning:

	Zon 1	Zon 2
Ett	På	Av
Två	På	På
Tre	Av	På

- När bägge zonerna är på, trycker du på ON/OFF på musikcentret för att sätta på eller stänga av zoner. Indikeringen växlar då i följande ordning:

	Zon 1	Zon 2
	På	På
Tryckning 1	Av	På
Tryckning 2	Av	Av
Tryckning 3	På	Av
Tryckning 4	Av	Av
Ytterligare tryckningar	Zon 1 upprepar På/Av	

- När zon 1 är på (också då zon 2 är på) gäller tangenterna på musikcentret enbart zon 1.
- När endast zon 2 är på gäller tangenterna på musikcentret zon 2.
- Om du trycker på SOURCE SELECT för FM eller AM när zon 2 återger ljud från en station på det andra radiobandet, blinkar det band som valts för zon 2 i indikeringsfönstret. Om du inte vill ändra det band som återges i zon 2, väljer du en annan ljudkälla genom att inom två sekunder trycka på SOURCE SELECT.

Zoninformation på musikcentret

- När zon 1 eller bägge zonerna är på, visas information om zon 1 i indikeringsfönstret.
- När endast zon 2 är på, visas information om zon 2 i indikeringsfönstret.

Ändra huskodinställningarna

Varje Lifestyle®-fjärrkontroll använder sig av ett system med överensstämmande huskoder för att kommunicera med motsvarande musikcenter. Om fjärrkontrollens kommandon skulle visa sig komma i konflikt med ett annat Lifestyle®-system i närheten, kan du lätt ändra så att ditt system och dess fjärrkontroll(er) använder andra huskoder. Gör så här:

1. Öppna batterifacket på fjärrkontrollen och sök upp miniatyromkopplarna (figur 30).
 2. Ställ in en ny kod genom att ändra läget för omkopplarna 1, 2, 3 eller 4 genom att flytta dem i motsatt riktning mot nuvarande inställningar. Använd ett gem, en kulspetspenna eller liknande.
- ♪ *Obs! Ändra tills vidare inte på omkopplare 5, 6 eller 7. Förinställningen för omkopplare 5 är uppåt och för omkopplare 6 och 7 nedåt.*
3. Stäng batterifacket.

Figur 30

Miniatyromkopplare för inställning

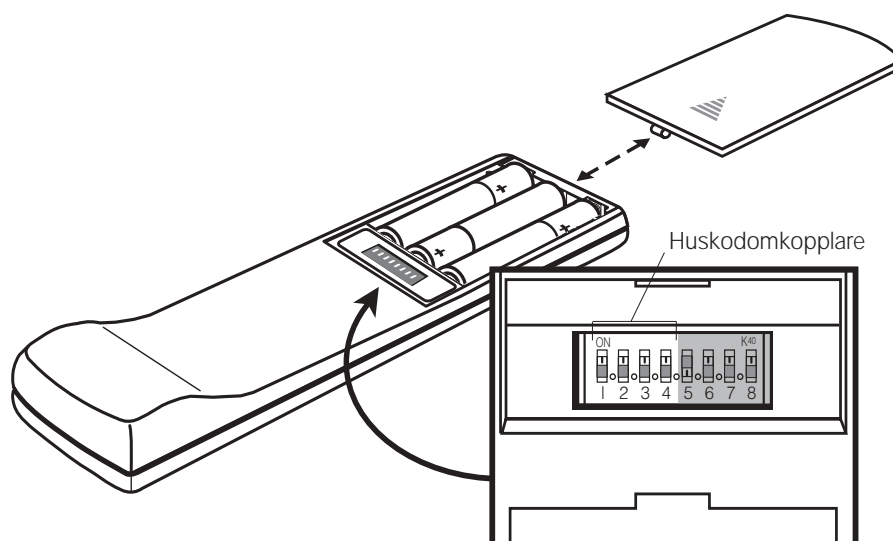

4. Öppna luckan på musikcentret.
 5. Stäng av bägge zonerna.
 6. Håll STORE nedtryckt. PROGRAM börjar blinka i indikeringsfönstret.
 7. Under tiden som du håller STORE nedtryckt och indikeringen blinkar, trycker du på valfri tangent på fjärrkontrollen.
- Indikeringen slutar blinka och visar PROGRAM en kort stund för att bekräfta att en ny huskod har ställts in.
 - Huskoden bekräftas i indikeringsfönstret genom fyra rektanglar, som motsvarar de fyra omkopplarnas inställningar (uppåt eller nedåt). Se figur 31.
8. Släpp STORE. Systemet förblir avstängt.
 9. Om du har flera fjärrkontroller, ska du ställa in omkopplarna i de övriga på samma sätt som i den första. Steg 4–8 behöver inte upprepas.

♪ *Obs! För att kontrollera vilken huskod ditt system använder kan du trycka på STORE när systemet inte är på. Systemet visar inställningarna för omkopplare 1–4.*

Figur 31

Exempel på indikering av huskodinställning (omkopplare 1 uppåt, omkopplarna 2, 3 och 4 nedåt)

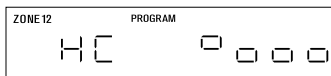

Skötsel av systemet Lifestyle® 25

Det enda du behöver göra är att rengöra systemet och dina cd-skivor, samt byta batterier i fjärrkontrollen.

Se ”Installera batterierna i fjärrkontrollen” på sidan 17.

Hantera cd-skivor

Håll skivorna i kanten för att undvika fingeravtryck och repor (figur 32).

Tag bort fläckar och fingeravtryck från skivorna med en luddfri, mjuk och torr trasa. Torka med raka rörelser från skivans mitt och ut mot kanterna (figur 33). Använd inte kemikalier, eftersom de kan skada skivan.

Skriv inte på skivorna och sätt inga etiketter på dem.

Förvara skivorna i fodral när de inte används för att minimera utsättningen för damm och smuts. Undvik direkt solbelysning, höga temperaturer och hög luftfuktighet.

Rengöra musikcentret

Rengör endast höljet på musikcentret med en mjuk och torr trasa.

Använd inte lösningsmedel, kemikalier eller motsvarande som innehåller alkohol, ammoniak eller nötande medel. Spill inte vätskor genom öppningarna. Använd inte spray i närheten av systemet.

Rengöra högtalarna

Rengör högtalarlådorna med en mjuk, fuktad trasa. Du kan använda fönstertvättmedel utan ammoniak för att bibehålla lystern.

Använd inte spray i närheten av systemet. Använd inte lösningsmedel, kemikalier eller motsvarande som innehåller alkohol, ammoniak eller nötande medel. Spill inte vätskor genom öppningarna.

Högtalarfronterna kräver ingen särskild skötsel, men om det behövs kan du dammsuga dem försiktigt.

Transportera musikcentret

Lås cd-mekanismen när du transporterar musikcentret. Gör så här:

1. Tag ut cd-magasinet.
2. Se till att musikcentret är av (alla zoner).
3. Håll samtidigt ned STORE, ERASE och PLAY/PAUSE på musikcentret. Släpp sedan upp dem igen.
4. Håll EJECT nedtryckt i tio sekunder. Cd-hissen flyttas då till låst läge.
5. Om cd-hissen fortsätter att flyttas sedan du släppt tangenten, väntar du i tio sekunder och upprepar steg 3 och 4.

Cd-mekanismen låses upp automatiskt när du sätter på systemet och väljer CD.

Figur 32

Hur man håller en cd-skiva

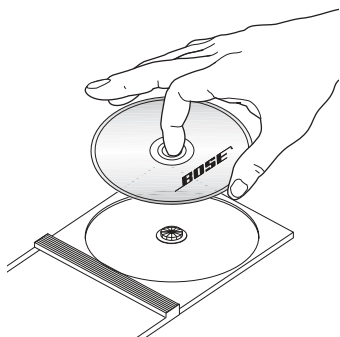

Figur 33

Hur man rengör en cd-skiva

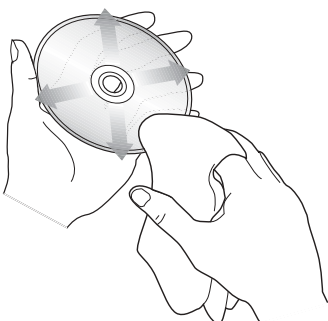

Felsökning

Problem	Åtgärd
Systemet fungerar inte alls	<ul style="list-style-type: none"> • Kontrollera att nätdelen är korrekt ansluten till musikcentret, att nätsladden är korrekt ansluten till Acoustimass®-modulen samt att nätdelen och nätsladden är korrekt anslutna till fungerande vägguttag. • Kontrollera att du har valt en ljudkälla (CD, AM/FM osv). • Koppla bort musikcentrets nätdel från nätströmmen under en minut, och återanslut den. Enheten återställs då automatiskt efter en strömstöt eller ett strömbortfall. • Om systemet inte "svarar", trycker du samtidigt på STORE, ERASE och ON/OFF (på musikcentret) för att återställa.
Inget ljud	<ul style="list-style-type: none"> • Höj volymen. • Kontrollera om det står MUTE i indikeringsfönstret. Tryck i så fall på MUTE på fjärrkontrollen för att koppla bort tystningsfunktionen. • Kontrollera att den ingående ljudkabeln är ordentligt ansluten till SPEAKER ZONE 1 på musikcentret och att flerstiftskontakten i kabelns andra ände sitter ordentligt i AUDIO INPUT på Acoustimass-modulen. • Kontrollera högtalaranslutningarna. • Kontrollera att den ingående ljudkabeln är ordentligt ansluten till AUX på musikcentret och att kabelns andra ände sitter ordentligt fast i kontakten på den digitala källan. • Stäng av musikcentret i tio sekunder och sätt sedan på det igen. Detta återställer kommunikationen mellan musikcentret och högtalarna. • Kontrollera anslutningarna till eventuella externa komponenter. Kontrollera att rätt ljudkälla har valts. • Kontrollera att cd-skivorna ligger rätt i magasinet, med etiketten vänd uppåt, samt att magasinet sitter i musikcentret på rätt sätt. • Koppla bort eventuella hörlurar. • Anslut FM- och AM-antennerna.
Inget ljud från mitthögtalaren	<ul style="list-style-type: none"> • Se till att kabeln till mitthögtalaren är ansluten i båda ändar. • Välj STEREO+CENTER  (3 högtalare) eller SURROUND  (5 högtalare).
För hög volym från mitthögtalaren	<ul style="list-style-type: none"> • I läget STEREO+CENTER (3 högtalare) trycker du på SURROUND – för att sänka volymen i mitthögtalaren. • Håll STEREO+CENTER  (3 högtalare) nedtryckt i tio sekunder för att återställa den förinställda volymen i mitthögtalaren.
Inget ljud från surroundhögtalarna	<ul style="list-style-type: none"> • Välj SURROUND-läge  (5 högtalare). • Tryck på SURROUND +. • Håll knappen SURROUND  (5 högtalare) nedtryckt i tio sekunder för att återställa den förinställda volymen i surroundhögtalarna. • Se till att videoljudkällan är stereoutrustad och surroundkodad samt att den komponent som används (TV, videobandspelare, DVD-spelare och laserskivspelare) är stereoutrustad.
För hög volym från surroundhögtalarna	<ul style="list-style-type: none"> • I läget SURROUND (5 högtalare) trycker du på SURROUND –. • Se till att både vänster och höger framhögtalare är anslutna till de blå framhögtalaruttagen och att vänster och höger surroundhögtalare är anslutna till de orangefärgade uttagen för surroundhögtalarna. • Håll knappen SURROUND  (5 högtalare) nedtryckt i tio sekunder för att återställa den förinställda volymen i surroundhögtalarna.

Problem	Åtgärd
Fjärrkontrollen fungerar ibland eller inte alls	<ul style="list-style-type: none"> • Kontrollera batteriernas polariteter (+ och -). Se sidan 17. • Använd fjärrkontrollen närmare musikcentret. • Flytta fjärrkontrollen (eller musikcentret) någon meter för att undvika "döda zoner". Se anmärkningen på sidan 19. • Kontrollera att den ingående kabeln är fast insatt och inte hoprullad utan så utsträckt som möjligt. • Kontrollera att huskoderna i fjärrkontrollen och musikcentret överensstämmer. Följ steg 4–8 på sidan 32.
Enheten sätts på eller stängs av, eller fungerar oberäkneligt	<ul style="list-style-type: none"> • Ändra huskodinställningen för att förhindra störningar från ett annat Lifestyle®-system i närheten. Anvisningar för inställning av huskoden finns på sidan 32.
Radion fungerar inte	<ul style="list-style-type: none"> • Kontrollera att antennerna är ordentligt anslutna. • Flytta AM-antennen åtminstone 50 cm från musikcentret. • Justera antennen för att förbättra mottagningen. • AM-antennen måste stå rakt upp. • Flytta antennerna längre bort från TV:n eller annan elektronisk utrustning. • Signalerna kan vara svaga där musikcentret används.
Cd-spelaren fungerar inte	<ul style="list-style-type: none"> • Kontrollera om avspelningsymbolen ► lyser i indikeringsfönstret. • När du har tryckt på CD ska du vänta några sekunder innan du trycker på PLAY. • Kontrollera att magasinet sitter rätt i musikcentret. • Kontrollera att det finns en cd-skiva i magasinet, och att etiketten är vänd uppåt. Om en cd-skiva sitter i uppochned eller om den inte kan läsas av, blinkar motsvarande ruta i indikeringsfönstret. • Tag ut magasinet och sätt i cd-skivan igen. • Det kan finnas smuts eller damm på cd-skivan. Rengör cd-skivan. Se figur 33 på sidan 33. • Cd-skivan kan vara skadad. Prova med en annan. • Om indikeringsfönstret visar meddelandet "E01" har ett mekaniskt fel uppstått. Koppla bort musikcentret. Slå på strömmen och försök igen. Kontakta Bose® kundservice om samma felmeddelande återkommer (se listan på näst sista sidan).
Förvrängt FM-ljud	<ul style="list-style-type: none"> • Justera antennen för att minska störningarna.
FM-ljudet har störningar i surroundläge	<ul style="list-style-type: none"> • Svaga FM-stationer ger brus i surroundhögtalarna. Tryck på knappen STEREO  (2 högtalare) för att minska störningarna.
Förvrängt ljud	<ul style="list-style-type: none"> • Kontrollera att högtalarkablarna inte är skadade och att alla anslutningar är ordentligt gjorda. • Sänk utsignalnivån från eventuella externa komponenter som anslutits till musikcentret.
Inget ljud från bandspelaren, CD-spelaren, videobandspelaren eller TV:n	<ul style="list-style-type: none"> • Kontrollera anslutningarna. • Kontrollera att komponenten är på. • Se bruksanvisningen för komponenten ifråga.

Garanti

System Lifestyle® 25 från Bose® omfattas av en begränsad, ettårig, överlåtbar garanti. Fullständiga upplysningar finns på garantikortet. Fyll i informationsdelen av kortet och skicka den till Bose.

Kundservice

Kontakta Boses kundservice för ytterligare hjälp med att lösa problem. Adresser och telefonnummer till Bose Corporations kundservicekontor finns på näst sista sidan.

Teknisk information

Eldata för musikcentrets nätdel

USA/Kanada: 120 V ~ 60 Hz 25 VA

Europa: 230 V ~ 50 Hz 25 VA

Australien: 240 V ~ 50 Hz 25 VA

Dubbla spänningar: 120 V ~ 60 Hz 25 VA och
230 V ~ 50 Hz 25 VA

Eldata för högtalarsystemet

USA/Kanada: 120 V ~ 50/60 Hz 350 W

Europa/Australien: 220–240 V ~ 50/60 Hz 350 W

Dubbla spänningar: 115/230 V ~ 50/60 Hz 350 W

Musikcentrets ingångar

TAPE: 2 Vrms, max

AUX, VIDEO: 2 Vrms, max

FM-antenn: 75 Ω

AM-antenn: 12 μH

Ström: 12 V~, 1,3 A

Musikcentrets utgångar

Variabelt ljud: SPEAKER ZONES 1 och 2

Fast ljud: ZONE 1, ZONE 2, TAPE

Hörlurar: 32 Ω minsta impedans

SERIAL DATA: för framtida bruk

Zonanslutningsstift:

1: variabel vänster audio

2: variabel höger audio

3: fast vänster audio

4: fast höger audio

5: audio jord

6: +10 V reglerlinje

7: SMART SPEAKER data

8: reglerlinje jord (och fjärrantenn)

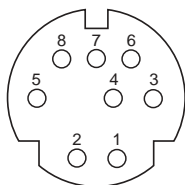

Fjärrkontrollens avstånd

20 m

Mått

Musikcentret

39,4 cm x 20,3 cm x 6,6 cm

Kubhögtalare

7,8 cm x 10,2 cm x 15,7 cm

Acoustimass®-modulen

59,0 cm x 19,0 cm x 35,5 cm

Vikt

Musikcentret

2,7 kg

Kubhögtalare

1,1 kg

Acoustimass-modulen

15 kg

Total vikt vid frakt

29,5 kg

Yta

Musikcentret

Aluminium

Kubhögtalare

Målad polymer

Acoustimass-modulen

Vinylaminat, polymer

Tillbehör

Kontakta Bose®-återförsäljaren för information om monteringsfästen, stativ, cd-magasin, ytterligare fjärrkontroller och anslutning av ytterligare eldrivna högtalare från Bose. Eller kontakta Bose direkt (telefonnumren finns på näst sista sidan).

- A
AA 5, 17
AC POWER 11
Acoustimass®-modul 2-11, 16, 18, 29, 34, 36
adapter 9
AM/FM 4, 20, 22-24, 27, 28, 34
AM-antenn 5, 16, 34, 35, 36
analog 4, 12, 13, 15, 22, 24
anslutningar 9-11, 15, 16, 34, 35
ANTENNA 16
antenn 5, 16, 34, 35, 36
AUDIO INPUT 10, 34
Australien 5, 11, 36
AUX 12, 13, 20, 22, 28, 30, 36
- B
band 8
BASS 29
batterier 2, 5, 17, 33, 35
- C
Canada 5, 11, 36
cd 8, 12, 18-20, 23-28, 30, 33-36
cd-magasin 5, 20, 24, 25, 33
cd-skiva för Lifestyle®-systemet 5
cd-växlare 4, 20, 24, 26
- D
dekoder 4, 12
digital
bitströmmar 22, 24
ljud 4, 24
ljudingång 24
ljudkälla 4, 24
signalbehandling 22
Dolby Digital 4, 12, 22, 24
Dolby Surround 4, 24
DTS 4, 24
DTV 12, 24
dubbel spänning 5, 11, 17, 36
DVD 4, 8, 12-14, 24, 28
dynamisk omfångskompression (Digital Dynamic Range®) 4, 21-23
döda zoner 19, 35
dörr till musikcentret 18
- E
1 ljudton 21-23
115 V 11
115/230 V 36
120 V 11, 17, 36
E01 35
EJECT 33
eldata 36
elhögtalare 29, 30, 34
en kanal 22
en ljudton 21-23
- ERASE 27, 33, 34
EU 17
Europa 5, 11, 17, 36
expanderad stereo 13, 14
extern antenn 16
- F
5 högtalare 21-24, 26, 28, 34
5.1 4, 22
fack 8, 24
fantom 13, 14
fast 12-14
fel 35
felsökning 34
fem kanaler 4, 22
filmljudspår 22, 28
fjärrkontroll 5, 17, 19-21, 28, 30-32, 34-36
flerstiftskontakt 10, 34
FM 75Ω EXTERNAL antenn 16
FM ANTENNA 16
FM antenn 5, 16, 36
framhögtalare 5, 6, 8, 10, 34
fukt 2
förinställd 11, 17
förinställd 19, 20, 27
förinställda radiostationer 19
förstärkt läge 22, 23, 28
förvrängt 35
- G
garanti 3, 5, 33, 35
gummitassar 5, 6, 8
- H
hantering av cd-skivor 33
hemmabio 6, 13, 12
huskod 17, 18, 19, 30, 32, 35
högtalaranslutningar 10
högtalarkabel 5, 6, 8, 9, 35
högtalarläge 19, 27
hörlurar 28, 34
- I
IEC-R6 17
indikeringsfönster 12, 15, 18, 24-28, 31, 32, 34, 35
ingående ljudkabel 5, 8, 10, 34
ingång 12-15, 36
inköpsdatum 3
intern/extern 13, 14
internationell användning 11
justering 6, 27, 29
- K
kabel 5-12, 14, 34, 35
kabellåda 4, 22
kabelradio 16
kabel-TV 12, 16
- kanalväljare 20, 30
kassettdäck 15, 20, 28
koaxialkabel 12-14
kodad 12, 24
komponenter 11-15, 28, 34, 35
kontakt 9
kubhögtalare 4-6, 9, 36
kundservice 6, 9, 35
- L
laserskiva 12-14, 34
linjenivåutgångar 12
ljudband 8
ljudbild 6
ljudkabel 12, 13
ljudkälla 4, 8, 12-14, 18, 28, 30
ljudnivå 4
ljudtoner 21-23
- M
magasin 24, 25, 34, 35
magnetisk 6, 8
manuell stationsinställning 27
mata ut 25
megabas 13, 14
mitthögtalare 6, 10, 23, 34
mono 4, 12, 15, 23
monteringsfästen 36
MPEG-2 4, 24
musikcenter 2-5, 8-12, 15, 16, 18-21, 25-28, 30-36
MUTE 20, 34
MUTE ALL 20
- N
NEXT DISC 20, 26
NONE 26
Nordamerika 11, 17
nätdel 5, 10, 11
nätdel 5, 11, 18, 34, 36
nätsladd 5, 11
nätsladd 5, 11, 18, 34
- O
omkopplare 17, 27, 30, 32
ON/OFF 31, 34
orange 5, 9, 34
öppna musikcentret 18
öppning 6, 8
- P
packa upp 5
paus 18
PAUSE 26
PCM 4, 12, 22, 24
placering 6, 7, 16, 29
placering av högtalare 6, 7, 29
PLAY 20, 26, 35

- PLAY/PAUSE 33
 polaritet 35
 problem 35
 PROGRAM 32
- R
- radio 19, 20, 26, 27, 30, 31, 35
 RANDOM 20, 26
 RCA-anlutning 10, 12
 RCA-anlutningar 9
 RCA-förlängningsladdar 9
 RCA-kablar 9, 13-15
 RCA-kontakter 9
 reglage 2, 8, 13, 14, 19-21, 29, 36
 rengöring 33
 rumsakustik 29
 röd 12, 15
- S
- SAP 13, 14
 satellit 4, 12
 SERIAL DATA 36
 serienummer 3, 5
 signalbehandlingsteknik 29
 signaldelare 16
 simulerat surroundljud 23
 skada 5, 24, 35
 skarva 9
 SKIP 20, 26, 27
 skivspelare 15
 slumpmässig 18, 26
 sluta 36
 SOURCE SELECT 20, 26, 28
 SPEAKER ZONE 10, 28, 30, 34, 36
 specialeffekt 4, 22
 specialegenskap 23
 spela 18
 spill 33
 sprayer 33
 spänning 2, 5, 11, 36
 stabilitet 6, 8
 standardläge 28
 stationsfrekvens 18
 stationsintervall 17, 19
 STEREO 21, 23, 26, 28, 35
 stereo 4, 12-14
 STEREO+CENTER 21, 23, 26, 28, 34
 stereokabel 5, 12
 STOP 20, 26, 27
 stopp 18
 Storbritannien/Singapore 5
 STORE 27, 32, 33, 34
 störning 8, 35
 SURROUND 21, 23, 24, 26, 28, 34
 surroundhögtalare 5, 10, 23, 24
 surroundkodad 24
- surroundljud 4, 5, 7, 9, 10, 12,
 24, 34
 svag 35
 svag station 27
 säkerhet 2
 söka 27
- T
- 2 högtalare 21, 22, 26, 28
 2 ljudtoner 21-23
 220 V 36
 230 V 11, 17, 36
 240 V 11, 36
 3 högtalare 21, 28, 26, 34
 3 ljudtoner 21-23
 TAPE 15, 20-23, 28, 30, 36
 TAPE uttag 28
 telefonnummer 35, 36
 Test-cd 5, 18
 tillbehör 36
 toninställningar 29
 tre ljudtoner 21-23
 TREBLE 29
 TUNE 19, 26, 27
 TUNING 27
 TV 4, 6, 8, 12-16, 34, 35
 två kanaler 22
 två ljudtoner 21-23
 tyst 18
- U
- US 17
 USA/Canada 5, 17, 36
 utomhusantenn 16
 uttag 8, 9, 11, 18, 34
- V
- variabel 12, 14
 växelström 11
 ventilation 8
 vibration 6
 video 15, 20, 23, 28, 30, 36
 VIDEO 1 13, 14, 15, 23
 VIDEO 2 13, 15, 22
 VIDEO SOUND 36
 videoband 8
 videobandspelare 8, 12, 14,
 34, 35
 videokabel 12
 videokontakt 14
 videoljud 12, 20, 28
 videosignal 15
 Videostage® 4, 12, 22
 vikt 36
 VOLUME 20, 28
 volym 4, 13, 14, 19, 20, 28,
 29, 31, 34
 välja källa 31
- Z
- zon 4, 18, 20, 28, 30, 31, 32
 ZONE 30, 36



BOSE[®]
Better sound through research[®]

©2004 Bose Corporation
The Mountain, Framingham, MA 01701-9168 USA
196575-SVEvo AM Rev.05