

Bruksanvisningen



**VARNING:** För att minska riskerna för eldsvådor och elektriska stötar ska du inte utsätta musikcentret för regn eller fukt.



Nedanstående VARNINGS-meddelanden står på bak- och undersidan av musikcentret Lifestyle® och undersidan av Acoustimass®-modulen:



Blixtsymbolen i triangeln uppmärksammar på oisolerad farlig spänning inuti kåpan. Spänningen kan vara tillräckligt kraftig för att innebära risk för elektriska stötar.



Utropstecknet i triangeln uppmärksammar på viktiga användnings- och underhållsanvisningar i denna bruksanvisning.



**VARNING:** Om enheten har en polariserad stickkontakt ska du matcha kontaktens breda blad med det breda spåret i vägguttaget och skjuta in den helt, så att du undviker fara för elektrisk stöt.

### Laserapparat av klass 1

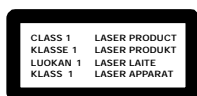

Denna CD-spelare är klassificerad som en laserapparat av klass 1. Etiketten med CLASS 1 LASER PRODUCT finns på musikcentrets undersida.



**VARNING:** Användning av reglage eller justeringar samt utförande av procedurer annat än de som specificeras här kan resultera i att användaren utsätts för farlig strålning. CD-spelaren bör endast justeras eller repareras av behörig servicepersonal.

### Batterier

Följ alltid gällande lokala föreskrifter för hantering av begagnade batterier. Bränn aldrig batterier.

### Ytterligare säkerhetsinformation

Se ytterligare information på den viktiga sidan med Säkerhetsinstruktioner som medföljer denna bruksanvisning.

### Läs denna bruksanvisning

Följ anvisningarna noga. På så sätt kan du installera och använda systemet korrekt och utnyttja alla dess avancerade egenskaper. Spara bruksanvisningen för framtida bruk.

**Var du finner...**

Installation	
Inledning .....	4
Uppackning .....	5
Placera högtalarna för musiksystemet Lifestyle® 5 .....	6
Anslut högtalarna och musikcentret Lifestyle® .....	8
Anslut andra komponenter till musiksystemet Lifestyle® 5 .....	11
Anslut antennerna .....	12
Fäst ledarhöljet .....	12
Ställ in fjärrkontrollen .....	13
Ställ in stationsintervaller på system med dubbla spänningar och system för 120 V .....	13
Sätt på musikcentret .....	13
Använd musiksystemet Lifestyle® 5	
Indikeringsfönstret .....	14
Systemets reglage .....	14
Musikcentrets reglage .....	15
Fjärrkontrollen i Lifestyle® .....	15
Lyssna på radion .....	16
Lyssna på CD-skivor .....	17
Externa komponenter .....	17
Underhåll av musiksystemet Lifestyle® 5	
Finjustera systemet .....	18
Huskodinställningar .....	19
Ytterligare högtalare .....	20
Felsökning .....	21
Garanti .....	22
Kundservice .....	22
Rengöring av musiksystemet Lifestyle® 5 .....	22
Produktinformation	
Tekniska data .....	23
Tillbehör .....	23
Sakregister .....	24
Bose® Corporation .....	omslagets tredje sida

**För framtida bruk**

Serienumren står på undersidan av musikcentret och Acoustimass®-modulen.

Musikcentrets serienummer: \_\_\_\_\_

Acoustimass-modulens serienummer: \_\_\_\_\_

Återförsäljare: \_\_\_\_\_

Telefonnummer till återförsäljaren: \_\_\_\_\_ Inköpsdatum: \_\_\_\_\_

Spara kvittot och garantikortet tillsammans med denna bruksanvisning.

### **Inledning**

Musiksystemet Lifestyle® 5 från Bose® är ett komplett ljudsystem och erbjuder utmärkt ljudkvalitet, elegant utformning, utmärkt teknologi samt flexibilitet för musik och underhållning i hemmet.

Systemet innehåller:

- musikcentret Lifestyle® med inbyggd AM/FM-radio samt CD-spelare
- ingångar för en videoljudkälla, en annan extern källa samt en bandspelare
- eldrivna Acoustimass®-högtalare med en diskret modul
- en lättanvändbar fjärrkontroll

## Uppackning

Packa upp systemet försiktigt. Spara allt emballage för eventuellt framtida bruk. Det ursprungliga emballaget är det säkraste du kan välja för transport. Om någon del av produkten verkar vara skadad ska du inte använda systemet. Meddela Bose® eller en auktoriserad Bose-återförsäljare omedelbart.

Kontrollera att paketet för musiksysteem Lifestyle® 5 innehåller de delar som visas i figur 1.

**Obs!** Kontrollera serienumren på undersidan av Acoustimass®-modulen och musikcentret. Skriv numren på garantikortet och på sidan 3.

**VARNING:** Modulen väger 15 kg. Tänk på att lyfta den på rätt sätt för att undvika skador.  
**VARNING:** Undvik kvävningrisk genom att se till att plastpåsarna hålls utom räckhåll för barn.

### Figur 1

Detta ingår i musiksysteem Lifestyle® 5:

- Musikcentret Lifestyle®
- Nätadel (växelström)\*
- Ledarhölje
- FM-antenn
- AM-ramantenn
- Bas för AM-antenn
- Fjärrkontroll
- 3 batterier av typ AA
- Acoustimass-modul
- 2 kubhögtalarpar
- Nätsladd\*
- Ingående ljudkabel
- Högtalarkablar
- 2 högtalarkablar
- 4 självhäftande gummitassar (till Acoustimass-modulen)
- Lifestyle®-CD

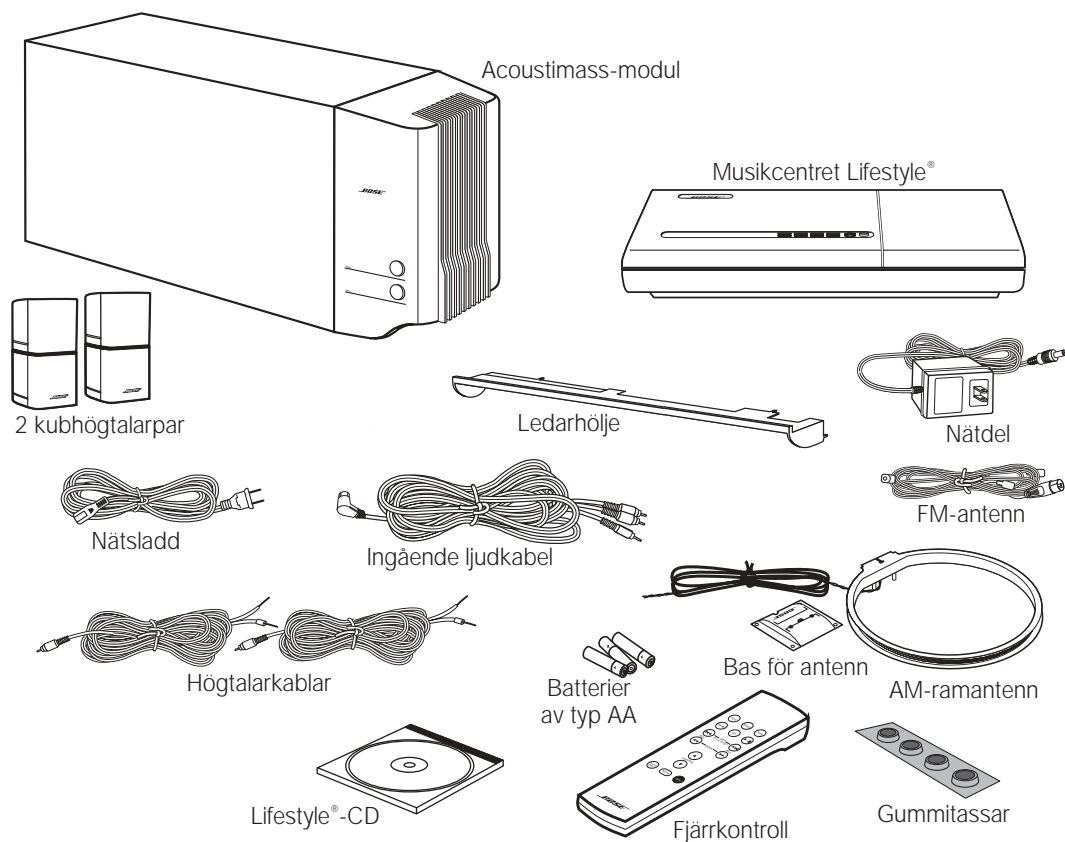

\* Nätsladden och nätdelen på bilden ovan är av de versioner som används i USA och Kanada.

System med dubbla spänningar omfattar 1 nätsladd, 1 adapter och 2 nätdelar.

De nätsladdar och nätdelar som används i Europa, Storbritannien, Singapore respektive Australien illustreras nedan.



## Placera högtalarna för musiksystemet Lifestyle® 5

Då du placerar högtalarna i enlighet med nedanstående riktlinjer ger de en god stereoeffekt med hjälp av en kombination av reflekterat och direkt ljud. Du kan experimentera genom att placera och rikta de enskilda kuberna och Acoustimass-modulen på olika sätt för att få fram det behagligaste ljudet.

Om du vill justera systemet så det passar ditt rums karaktäristika kan du läsa mer i "Finjustera systemet" på sidan 18.

### Högtalarnas placering

Följ dessa riktlinjer när du placerar högtalarna för musiksystemet Lifestyle® 5 (figur 2). Placera högtalarna på högst 6,1 m avstånd från Acoustimass®-modulen (längden på högtalarkablarna).

**WARNING:** Välj en stadig och jämn yta för högtalarna. Vibrationer kan medföra att högtalarna flyttas, framförallt om de placeras på glatta ytor som marmor, glas eller polerat trä. Du kan fästa gummitassar under högtalarna för att öka stabiliteten. Skaffa gummitassar (artikelnummer 178321) utan extra kostnad från Bose®. Kontakta Boses kundservice (se listan på omslagets tredje sida).

1. För att få det mest levande ljudet ska du placera kubhögtalarparen med ett 1,8 till 3,6 m mellanrum. De kan vara så nära varandra som 1 meter och upp till 4,6 meter isär.
2. Rikta en kub i varje högtalarpär framåt. Rikta den andra kuben mot väggen eller i en annan riktning så att du får ett reflekterat ljud. (Se bilden på reflekterade ljudmönster i figur 2).

🎵 **Obs!** Kubhögtalarna är magnetiskt avskärmade, så att du kan placera dem nära TV:n utan att bildkvaliteten påverkas.

🎵 **Obs!** Om du placerar högtalarna i en bokhylla, ska var och en av dem stå på hyllans framkant. Om högtalarna är instängda kommer hela ljudkvaliteten att ändras. Denna effekt minskar om hyllan är fylld med böcker.

**Figur 2**

Rekommenderad högtalarpacering

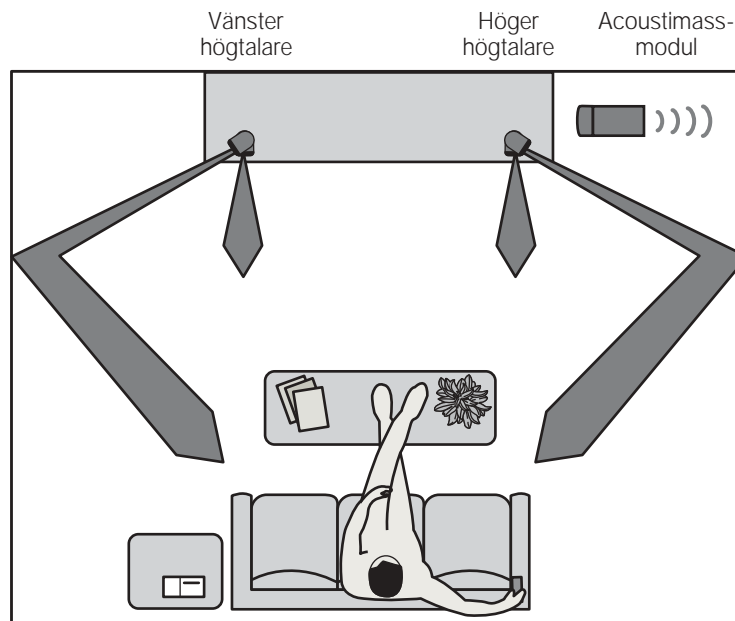

## Acoustimass-modulen

Så här placerar du modulen.

- 🎵 **Obs!** Placera Acoustimass-modulen minst 45 cm från TV:n för att undvika störningar i TV-bilden.
1. Placera modulen längs med samma vägg som högtalarna om det går (figur 2).
  2. Välj ut en lämplig plats, t ex under ett bord eller bakom en soffa. Se till att inga möbler eller gardiner blockerar ventilationsöppningarna.
  3. Placera modulen inom räckhåll för den ingående ljudkabeln, högtalarkablarna samt ett vägguttag.
  4. Placera modulen i önskat läge (figur 3). För att den skall få erforderlig ventilation skall Acoustimass-modulen placeras på sin långsida och med anslutningarna vända mot golvet. Alternativt kan den placeras på sin största sida, med bas- och diskantreglagen uppåt. Placera inte modulen på någon av kortsidorna som visas av de sista två bilderna i figur 3.

**Figur 3**

Olika sätt att placera Acoustimass-modulen

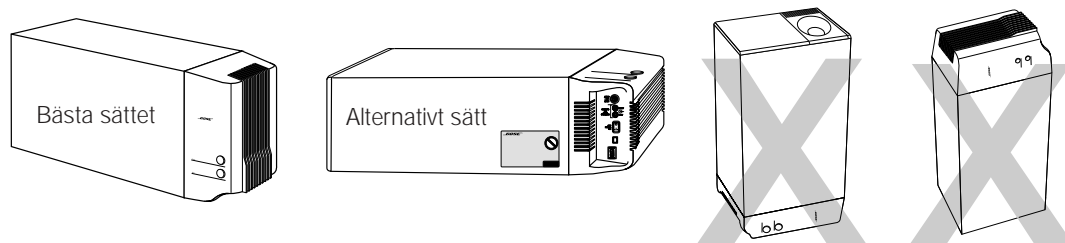

5. När du har bestämt hur du ska placera modulen ska du placera de fyra självhäftande gummitassarna nära hörnen på modulens undersida. Tassarna ger extra stabilitet och skyddar mot repor.
6. Rikta den runda öppningen inåt i rummet eller längs med väggen, så att öppningen inte blockeras och så att du inte får för mycket bas.
7. För att uppnå bästa tänkbara basljud ska öppningen inte placeras med lika avstånd mellan två väggar eller med lika avstånd mellan väggen och taket.

⚠️ **WARNING:** Täck inte över Acoustimass-modulens ventilationsöppningar. Skårorna på änden försrer de inre elektroniska kretsarna med ventilation och de får därför inte övertäckas.

## Musikcentret

Så här placerar du musikcentret.

1. Se till att det finns tillräckligt med plats för att öppna locket till CD-spelaren.
2. Placera CD-spelaren tillräckligt nära ljudkällorna (TV, videoband-spelare osv) så att kabeln räcker. Kontakta din återförsäljare eller ring Bose® om du behöver kablar för att ansluta alla komponenter.
3. Placera musikcentret högst 9,1 m från Acoustimass-modulen (längden på den ingående ljudkabeln).

🎵 **Obs!** Eftersom vissa TV-apparater kan störa en CD-spelare eller tuner kan det vara klokt att undvika att placera musikcentret ovanpå TV:n.

### Anslut högtalarna och musikcentret Lifestyle®



Anslut högtalarna när du har bestämt var musiksystemet ska placeras.  
**WARNING:** Se till att alla komponenter är urkopplade från elnätet innan du börjar ansluta systemet.

#### Anslut kubhögtalarparen till Acoustimass®-modulen

Varje högtalarkabel innehåller två ledare. Ledaren med en röd rand är positiv (+) och den omärkta ledaren är negativ (-). Dessa ledare ska anslutas till de positiva (röda) och negativa (svarta) anslutningarna på baksidan av varje högtalare. Använd vanliga RCA-förlängningskablar eller skarva in med en kabel med en diameter på 0,75 mm<sup>2</sup> eller tjockare (anslut + till + och - till -) för att förlänga kabeln. Du kan köpa kablar genom din återförsäljare, elektronikaffär eller genom att ringa Boses® kundservice.

1. Passa in rätt kabel i motsvarande högtalare.
  - Högtalarkablarna har blå kontakter i ena änden med gjutna L (vänster) och R (höger).
  - De röda ränderna på de positiva kablarna är märkta LEFT och RIGHT.
2. Koppla in den ena högtalarkabelns ledarände till anslutningen på baksidan av motsvarande kubhögtalarpar.
  - a. Tryck ned anslutningsklämman på baksidan av kubparet och sätt i den märkta ledningen i den röda anslutningen och den omärkta ledningen i den svarta anslutningen. Släpp klämman så att ledningen sitter fast.
  - b. Upprepa detta för vart och ett av kubhögtalarparen (figur 4).

#### Figur 4

Anslutning av högtalarkablar till kubhögtalarparet

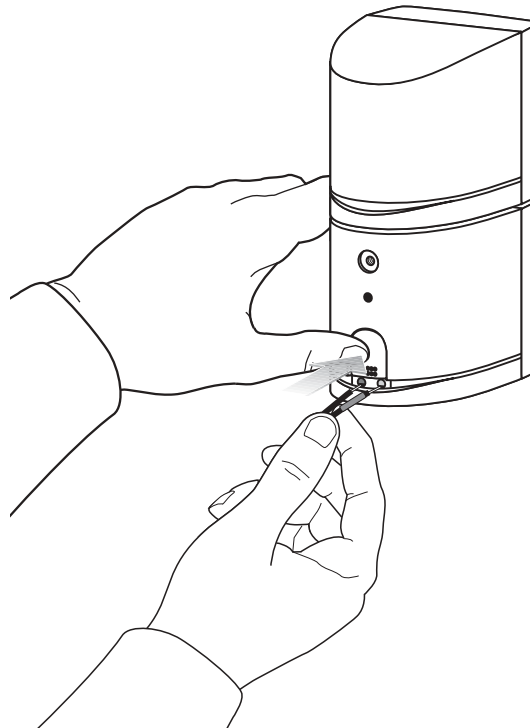

**WARNING:** Se till att inga lösa trådändar från ett uttag kommer i kontakt med ett annat uttag. Överbryggade kopplingar förorsakar kortslutningar som påverkar driften av systemet.

3. Anslut varje kabel till motsvarande uttag på Acoustimass-modulen.

## Anslut Acoustimass®-modulen till musikcentret Lifestyle®

Anslut modulen till musikcentret med den ingående ljudkabeln (figur 5).

- Koppla in de tre kontaktarna i ena änden av den ingående ljudkabeln i uttagen på musikcentrets bakpanel:
  - Svart kontakt i SYSTEM CONTROL 1
  - Röd kontakt i R (höger) SPEAKERS A OUTPUT
  - Vit kontakt i L (vänster) SPEAKERS A OUTPUT

🎵 **Obs!** Var noga med att skjuta in kontaktarna ordentligt i varje uttag. Om den svarta kontakten inte är helt inskjuten i uttaget SYSTEM CONTROL så hörs ingenting.

- Koppla in den enda rätvinklade flerstiftskontakten på den ingående ljudkabelns andra ände i AUDIO INPUT på Acoustimass-modulen. Rikta in kontakten i en vinkel som visas i figur 5.
- Lägg ut den ingående ljudkabeln så långt som möjligt, eftersom den innehåller en antenn för fjärrkontrollen.

**Figur 5**

Anslutning av musikcenter och högtalare

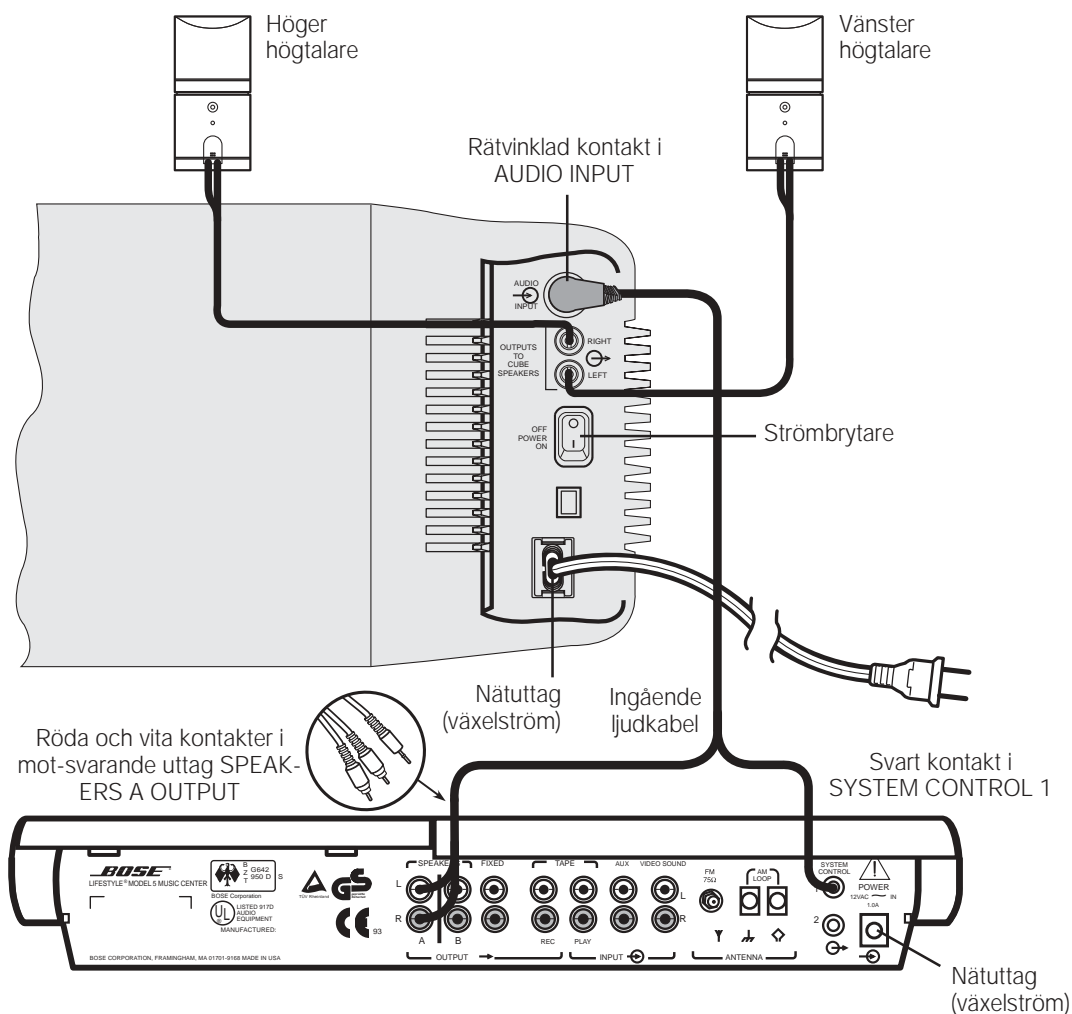

### Anslut Acoustimass<sup>®</sup>-modulens nätsladd

1. På system för dubbla spänningar har spänningsväljaren ställts in på fabriken. Kontrollera att den är inställd på rätt spänning (figur 6). Välj 115 V i Nordamerika respektive 230 V i Europa och Australien. Använd den stickproppsadapter som levereras med systemet när det är lämpligt. Vid tveksamhet ska du kontakta elverket för information om korrekt spänningsinställning.

#### Figur 6

Acoustimass-modul för dubbla spänningar: inställning av spänningsväljaren

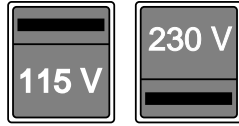

**VARNING:** Kontrollera noga att spänningsväljaren står i rätt läge.

2. Anslut nätsladdens lilla kontakt till nätuttaget på Acoustimass-modulen.



**Obs!** Anslut **inte** nätsladden i vägguttaget förrän alla anslutningar är klara.

### Anslut musikcentrets nätadel

Musikcentret Lifestyle<sup>®</sup> levereras antingen med en nätadel för 120 V (växelström) som är avsedd att användas i USA och Kanada eller en lämplig nätadel för 230 eller 240 V för internationellt bruk (figur 1 och 7). Modeller för två spänningar har nätdelar för både 120 och 230 V.



**VARNING:** Kontrollera att du har rätt nätadel för ditt område. Om du använder fel modell kan nätdelen eller musikcentret skadas.

- modell PS71, 120 V i Nordamerika
- modell PS72, 230 V i Europa
- modell PS74, 230 V i Storbritannien och Singapore
- modell PS77 240 V i Australien

#### Figur 7

Nätadel (modell PS72 visas)

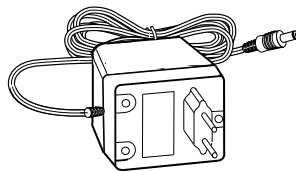

1. Anslut den lilla kontakten i den ena änden av nätadelskabeln i AC POWER på baksidan av musikcentret Lifestyle<sup>®</sup>.

2. Kontrollera att nätdelen når fram till ett växelströmsuttag.



**Obs!** Koppla **inte** in nätdelen i ett vägguttag innan alla komponenter har anslutits.

## Anslut andra komponenter till musiksystemet Lifestyle® 5

Använd standard ljudkablar till att koppla andra komponenter till musiksystemet Lifestyle® 5. Koppla den röda kontakten till R (höger) och vit eller svart kontakt till L (vänster). Se bruksanvisningarna för de andra komponenterna om du behöver mer information om hur man kopplar in andra komponenter.

**Figur 8**

Musikcenteranslutningar

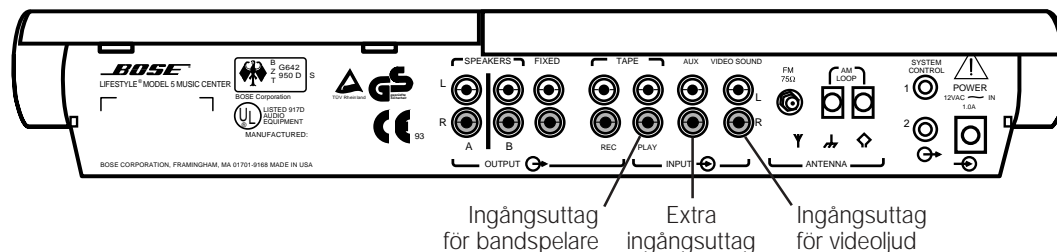

### Videokomponenter

Om du vill lyssna på ljud från video genom musiksystemet Lifestyle® 5 ska du koppla ljuduttagen R och L (de fasta uttagen är att föredra) på din stereo TV, stereovideobandspelare, DVD-spelare eller laserskivspelare till musikcentrets VIDEO SOUND-ingångar. Det går att använda en Y-förgrening (finns i elektronikbutiker) om du vill koppla en monosignal, men då kommer den vänstra och den högra högtalaren att spela samma monoljud.

TV:n visar videosignalen (bildsignalen). Den ska inte kopplas till musiksystemet Lifestyle®.

🎵 **Obs!** För att få korrekt stereoljud ska du ansluta signalutgångarna L och R från den stereoutrustade videobandspelaren direkt till L och R VIDEO SOUND INPUT på musikcentret.

Om du föredrar att ansluta signalutgångarna från TV:n till musikcentret förutom koaxialkabel. För att sedan få riktig uppspelning av stereokodade videotaper ska du använda TV:ns fjärrkontroll för att välja rätt TV-ingångar (byt t ex från "ANTENNA" till "VIDEO 1" för att få ljud som skickas genom kontakterna L och R). Se TV:ns bruksanvisning om du behöver mer information.

### Övriga anslutningar

#### Bandspelare

Du ansluter en extern bandspelare (analog ljudkassett, analog öppen bandrulle, digital ljudkassett, digital kompakt kassett eller MiniDisc) genom att koppla mellan bandspelaren och utgången TAPE REC på musikcentret. Anslut bandspelaren till TAPE PLAY INPUT på musikcentret samt koppla röd kontakt till R (höger) och svart eller vit kontakt till L (vänster).

#### Ytterligare en CD-spelare, CDI-spelare, DVD-spelare eller CD-växlare

Du ansluter en extern CD-växlare genom att koppla in dess utgångar till AUX INPUT på musikcentret samt genom att koppla in röd kontakt till R (höger) och svart eller vit kontakt till L (vänster).

#### Skivspelare

För att ansluta en skivspelare kan du behöva en fonoförförstärkare (med RIAA-utjämning). Kontakta din återförsäljare för val av lämplig modell. Koppla ljudutgångarna på din skivspelares förstärkare till musikcentrets AUX INPUT-kontakter och se till att du matchar den röda kontakten med R (höger) och den svarta eller vita kontakten med L (vänster).

🎵 **Obs!** Musiksystemet Lifestyle® 5 kan inte slå på eller stänga av en ansluten komponent.

## Anslut antennerna

På baksidan av musikcentret Lifestyle® finns det anslutningar för AM- och FM-antenn (figur 9). Sträck ut antennerna eftersom mottagningen blir bättre då.

**Figur 9**

Antennanslutningar

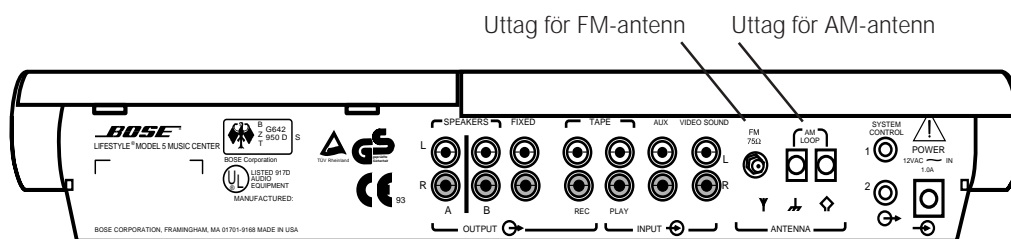

**Figur 10**

FM-dipolantenn



### FM-anslutningar

1. Koppla in antennkontakten i FM ANTENNA på baksidan av musikcentret Lifestyle®.
2. Sprid ut antennarmarna. Prova dig fram med placering och vinkling för bästa FM-mottagning.

### AM-anslutningar

🎵 **Obs!** Om du vill installera FM-antennen på en vägg ska du följa instruktionerna som medföljer antennen.

**Figur 11**

AM-ramantenn



1. Lossa på skruvuttagen AM ANTENNA på baksidan av musikcentret Lifestyle®.
2. För ledarkontakterna runt skruvuttagen. Dra åt skruvarna över kontakterna.
3. Ställ AM-ramantennen på sin bas som visas i instruktionerna som medföljer antennen.
4. Flytta antennens ram minst 50 cm från musikcentret. Prova dig fram med vinkling för bästa AM-mottagning.

🎵 **Obs!** Utomhusantennerna kopplas till musikcentrets antennanslutningar. Kontakta en kvalificerad installatör om du vill koppla in en utomhusantenn och följ alla säkerhetsanvisningar.

### Anslutning till en kabelradiosignal

Kontakta kabelfirman för att få hjälp med att ansluta systemet till den FM-signal som finns tillgänglig från vissa kabel-TV-bolag. Anslutningen görs till antennanslutningen FM 75 Ω EXTERNAL på baksidan av systemet.

⚠️ **WARNING:** Försäkra dig om att installationen innefattar en signalfördelare så att endast FM-bandet och inte kabel-TV-bandet sänds till systemet. En fördelare som filtrerar signalen måste användas för att förhindra återutsändning av TV-spektrumet genom systemet.

## Fäst ledarhöljet

När du är klar med alla anslutningar fäster du ledarhöljet vid musikcentret, så att alla ledare och uttag täcks över. De fem flikarna på ledarhöljet passar in i motsvarande skåror på bakpanelen av musikcentret.

**Figur 12**

Ledarhölje

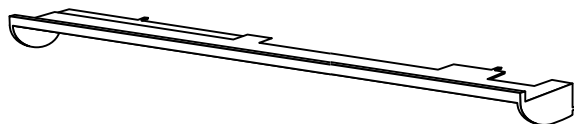

## Ställ in fjärrkontrollen

### Sätt i batterierna

1. Öppna batterifacket på fjärrkontrollens baksida (figur 13).
2. Sätt in tre 1,5 V batterier av typ AA, IEC-R6 eller liknande, enligt figuren. Markeringarna + och - på batterierna ska stämma överens med motsvarande markeringar i batterifacket.
3. Stäng batterifacket.

Byt ut batterierna när fjärrkontrollen slutar fungera eller då den endast fungerar på ett kortare avstånd än normalt. Alkaliska batterier rekommenderas.

🎵 **Obs!** Ändra inte de förinställda miniatyromkopplarna inuti batterifacket. Läs om hur man undviker konflikter med andra Lifestyle®-musiksystem under "Huskodinställningar" på sidan 19.

### Figur 13

Placering av batterierna i fjärrkontrollen

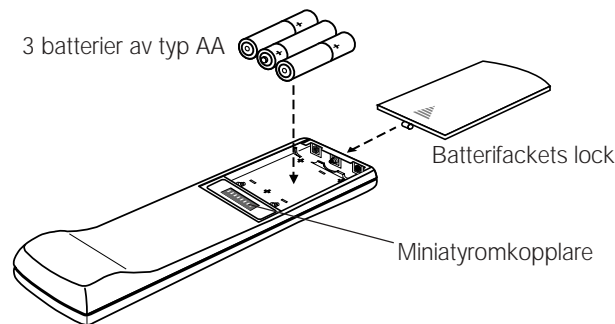

## Ställ in stationsintervaller på system med dubbla spänningar och system för 120 V

Du kan ställa in två slags AM- och FM-stationsintervaller på musikcentra med dubbla spänningar och musikcentra för 120 V. (System med dubbla spänningar har nätdelar för både 120 och 230 V).

- I Nordamerika är stationsintervallen 10 kHz för AM och 200 kHz för FM.
- I Europa är stationsintervallen 9 kHz för AM och 50 kHz för FM.

Musikcentra med dubbla spänningar och musikcentra för 120 V är förinställda på amerikanskt intervall. Välj det intervall som passar bäst i ditt område.

Om du vill ändra stationsintervall gör du så här:

1. Tryck på OFF. Musiksystemet stängs av.
2. Tryck på ERASE under CD-spelarens lock och släpp upp tangenten igen (figur 15, sid 15).

US i indikeringsfönstret betyder nordamerikanskt intervall och EU betyder europeiskt.

## Slå på musiksystemet

Koppla in Acoustimass®-modulens nätsladd i ett vägguttag för växelström. Koppla sedan in musikcentrets nät-del. Slå på strömbrytaren på modulens anslutningspanel till läget PÅ (I). Vi föreslår att du lämnar denna strömbrytare på. Modulen använder mindre än 2 watt i läget standby (detta är mindre än en vanlig nattlampa).

🎵 **Obs!** Högtalarna fungerar endast om alla kabel- och nätanslutningar är klara när musikcentret sätts på.

🎵 **Obs!** Om ditt system ska stå utan tillsyn ett par dagar kanske du vill dra ur sladden till musikcentret så att inte någon grannes Lifestyle® fjärrkontroll eller dina husdjur kan slå på det av misstag. Se även "Huskoder" på sid 19.

Nu kan du njuta av ditt Lifestyle® system. Följande sidor visar hur du hanterar musikcentrets reglage och Lifestyle®-fjärrkontrollen.

## Indikeringsfönstret

Indikeringsfönstret visar information om musikcentrets funktioner (figur 14).

**Figur 14**

Musikcentrets indikeringsfönster

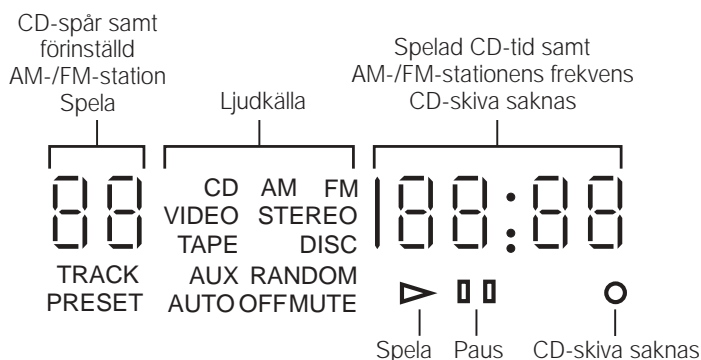

## Systemets reglage

### Funktion

**AUX** - Väljer en CD-växlare eller en annan komponent som är ansluten till AUX och slår på systemet.

**VIDEO** - Väljer en videoljudkälla som är ansluten till VIDEO och slår på systemet.

**TAPE** - Väljer en bandspelare eller en annan komponent som är ansluten till TAPE och slår på systemet.

**AM/FM** - Väljer radion och slår på systemet i STEREO. Då radion är på kan du växla mellan AM och FM.

**CD** - Väljer den inbyggda CD-spelaren och slår på systemet.

**▶/|| PLAY/PAUSE** - Påbörjar eller pauserar CD-spelaren. Om du håller tangenten nedtryckt i två sekunder, stoppas CD-skivan.

**◀◀ SKIP** - Väljer föregående respektive nästa CD-spår eller föregående respektive nästa förinställda radiostation.

**◀◀◀ SKIP** - Håll ned en knapp för att scanna en CD. När du håller ned dessa tangenter samtidigt, spelas CD-spåren slumpvis.

**◀◀◀ SEEK** - Söker framåt respektive bakåt på CD-skivor och söker efter närmast föregående resp. efterföljande starka AM- eller FM-station.

**VOLUME ▲ \ ▼** - Höjer respektive sänker volymen.

**AUTO OFF** - Ställer in en fördröjning på 15 minuter innan systemet stängs av. För varje ytterligare gång som du trycker på tangenten ökas tiden till automatisk avstängning med 15 minuter (upp till 75 minuter).

**MUTE** - Stänger av högtalarna. Återför också ljudet till högtalare som tidigare stängts av.

**OFF** - Stänger av systemet.

### Fjärrkontroll

### Musikcenter

Funktion	Fjärrkontroll	Musikcenter
<b>AUX</b> - Väljer en CD-växlare eller en annan komponent som är ansluten till AUX och slår på systemet.		
<b>VIDEO</b> - Väljer en videoljudkälla som är ansluten till VIDEO och slår på systemet.		
<b>TAPE</b> - Väljer en bandspelare eller en annan komponent som är ansluten till TAPE och slår på systemet.		
<b>AM/FM</b> - Väljer radion och slår på systemet i STEREO. Då radion är på kan du växla mellan AM och FM.		
<b>CD</b> - Väljer den inbyggda CD-spelaren och slår på systemet.		
<b>▶/   PLAY/PAUSE</b> - Påbörjar eller pauserar CD-spelaren. Om du håller tangenten nedtryckt i två sekunder, stoppas CD-skivan.		
<b>◀◀ SKIP</b> - Väljer föregående respektive nästa CD-spår eller föregående respektive nästa förinställda radiostation.		
<b>◀◀◀ SKIP</b> - Håll ned en knapp för att scanna en CD. När du håller ned dessa tangenter samtidigt, spelas CD-spåren slumpvis.		
<b>◀◀◀ SEEK</b> - Söker framåt respektive bakåt på CD-skivor och söker efter närmast föregående resp. efterföljande starka AM- eller FM-station.		
<b>VOLUME ▲ \ ▼</b> - Höjer respektive sänker volymen.		
<b>AUTO OFF</b> - Ställer in en fördröjning på 15 minuter innan systemet stängs av. För varje ytterligare gång som du trycker på tangenten ökas tiden till automatisk avstängning med 15 minuter (upp till 75 minuter).		
<b>MUTE</b> - Stänger av högtalarna. Återför också ljudet till högtalare som tidigare stängts av.		
<b>OFF</b> - Stänger av systemet.		

**Figur 15**

Musikcentrets reglage

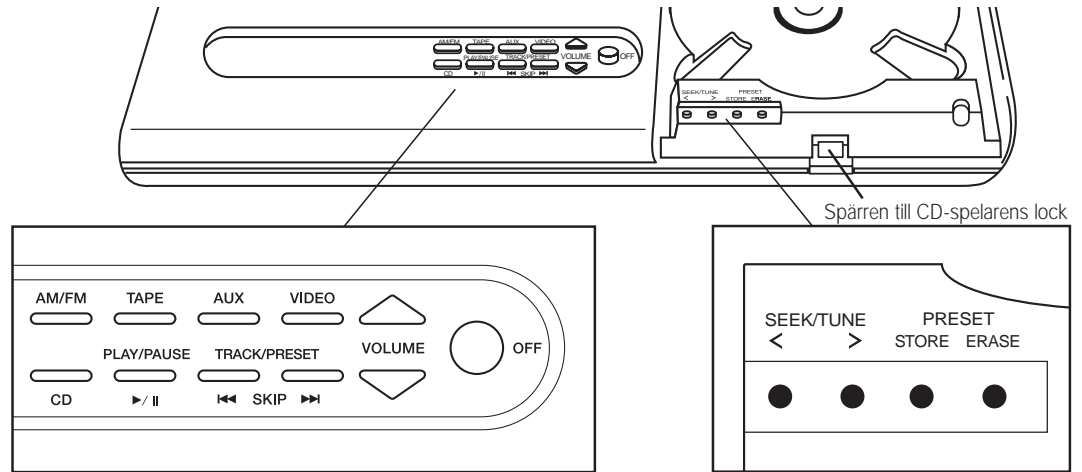

## Musikcentrets reglage

Med tangenterna på musikcentret ställer du manuellt in radion och förinställer stationerna. Med spärren öppnar du locket till CD-spelaren.

**SEEK/TUNE < / >** - Höjer respektive sänker frekvensinställningen (radiostationer).

**PRESET STORE/ERASE** - Lägger till respektive tar bort förinställda radiostationer.

## Fjärrkontrollen i Lifestyle®

**Figur 16**

Fjärrkontrollen

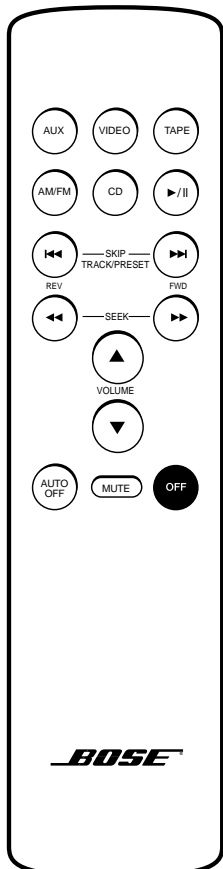

🎵 **Obs!** I vissa byggnader uppkommer "döda zoner" där fjärrkontrollen inte fungerar. Flytta litet på fjärrkontrollen (eller på musikcentret) och försök igen.

## Lyssna på radion

### Slå på systemet och välj radion

Tryck på AM/FM på fjärrkontrollen eller musikcentret. Musiksystemet sätts då igång vid den station som du lyssnade på senast.

- ♪ **Obs!** Om systemet är på och radion redan har valts, växlar du mellan AM och FM med denna tangent.

### Inställning

#### Starka radiostationer

- Tryck ned och släpp upp SEEK ►► (framåt) eller SEEK ◄◄ (bakåt) på fjärrkontrollen för nästa starka signal. Om du håller tangenterna nedtryckta fortsätter sökningen utan att stanna.
- Du kan även trycka på SEEK/TUNE ► eller ◄ på musikcentret (under CD-locket).
- Tryck snabbt på motsatt riktningstangent för att stoppa sökningen.

#### Växla mellan AM och FM

Du växlar mellan AM och FM med knappen AM/FM.

#### Ställ in manuellt

Med MANUAL TUNING under CD-spelarens lock ställer du in radion på en avlägsen eller svag station.

1. Tryck på knappen ► eller ◄ om du vill söka igenom stationerna.
2. När du vill stanna vid en station släpper du knappen ► eller ◄.
3. När sökningen stannat kan du klicka på knappen ► eller ◄ för att söka en kanal åt gången.

#### Ställ in förinställda stationer

Du kan lagra 20 AM- och FM-stationer i valfri kombination på musikcentret Lifestyle®.

1. Välj en radiostation som du vill förinställa
2. Tryck på knappen STORE (under CD-locket). Stationen sparas i lägsta tillgängliga förinställningsposition.
3. Om du bestämmer dig för att inte lagra den station som visas i den förinställningsposition som visas:
  - a. Håll ned knappen STORE.
  - b. Tryck på SKIP ►► (framåt) eller ◄◄ (bakåt) för att välja ett annat förinställningsnummer för denna station.
  - c. Släpp knappen STORE. Den förinställda stationens frekvens blinkar.

- ♪ **Obs!** Det går inte att lagra en station under ett nummer som redan har använts utan att först radera förinställningen ifråga (Se "Radera förinställda stationer" nedan). Symbolen '— —' blinkar i indikeringsfönstret om du försöker lagra fler än 20 stationer.

#### Välj förinställda stationer

Du väljer förinställda stationer med SKIP ►► (framåt) och SKIP ◄◄ (bakåt).

#### Radera förinställda stationer

1. Med SKIP ►► (framåt) eller SKI ◄◄ (bakåt) väljer du numret på den förinställda station som ska raderas.
2. Tryck på knappen ERASE (under CD-locket). Det förinställda numret lyser inte längre.

## Lyssna på CD-skivor

### Ladda en CD

Tryck på spärren till CD-spelarens lock och sätt i en CD-skiva med etiketten uppåt. Stäng locket till CD-spelaren.

### Slå på systemet och välj CD-spelaren

Tryck på CD på fjärrkontrollen eller musikcentret. Om musiksystemet redan är på, sätts CD-spelaren på och CD-lampan tänds.

Om du har laddat en CD börjar den spela. Om ingen CD laddats, lyser indikatorn No Disc **O**.

### CD-spelaren

Om inget annat anges, avses här tangenterna på både fjärrkontrollen och musikcentret.

- Tryck på ►/|| (PLAY/PAUSE) för att spela en CD-skiva som har stoppats eller pauserats.
- Tryck på ►/|| för att pausera en CD-skiva.
- Du kan stoppa en CD-skiva genom att antingen hålla tangenten ►/|| på musikcentret nedtryckt i två sekunder, trycka på ■ STOP på fjärrkontrollen eller öppna locket till CD-spelaren.
- Tryck på SKIP ►► (framåt) för nästa spår och på SKIP ◄◄ (bakåt) för början av det aktuella eller föregående spåret.
- Inom ett spår går du framåt med SEEK ►► (framåt) och bakåt med SEEK ◄◄ (bakåt). Detta gäller endast på fjärrkontrollen. På musikcentret håller du ned SKIP ►► (framåt) eller SKIP ◄◄ (bakåt).
- Du spelar spår slumpvis genom att samtidigt trycka på SKIP ►► (framåt) och SKIP ◄◄ (bakåt). Detta gäller endast på musikcentret. Tryck på dessa tangenter igen när du vill återgå till att spela spår i ursprunglig ordning.

## Externa komponenter

Följ anvisningarna för att ansluta en komponent innan du går vidare. Slå på komponenten och lägg i ett band, en CD-skiva, CDI-skiva, DVD-skiva, laserskiva el dyl.

 **Obs!** Musiksystemet Lifestyle® 5 kan inte slå på eller stänga av en ansluten komponent.

### Slå på systemet och välj en komponent

Tryck på TAPE, AUX eller VIDEO på antingen fjärrkontrollen eller musikcentret. Då slås både systemet och den komponent som är kopplad till motsvarande ingång på. Om systemet redan är på, väljer du med hjälp av tangenten ifåga motsvarande komponent.

Lampan tänds i indikeringsfönstret när systemet är på och du har valt komponenten.

### Bandspelare, CD-växlare eller annan komponent

Slå på komponenten direkt eller med dess fjärrkontroll. Du höjer respektive sänker volymen med VOLUME ▲ (höj) och ▼ (sänk). Kontrollera alla andra funktioner vid ljudkällan, eventuellt med hjälp av respektive bruksanvisning. Om du vill spela in på en bandspelare, spelar du från den ljudkälla som du önskar spela in (AM/FM, CD, AUX, VIDEO). Ställ in bandspelaren på att spela in.

### Hörlurar

Använd ministereouttaget  på musikcentrets vänstra sida. Uttaget passar de flesta typer av hörlurar, men det finns en adapter hos Boses® återförsäljare samt i de flesta elektronikaffärer. När du kopplar in hörlurar stängs högtalare som är kopplade till SPEAKERS A och FIXED OUTPUT av automatiskt.

### Finjustera systemet

**Figur 17**

Bas- och diskantreglagen

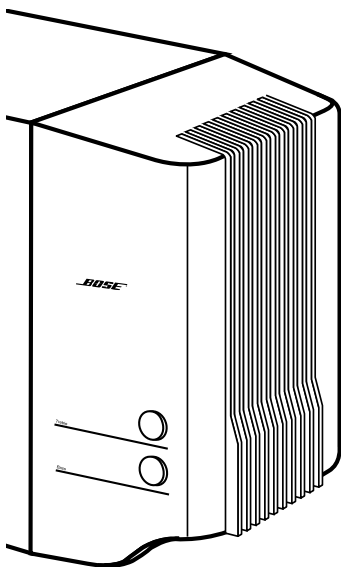

Under de flesta förhållanden får du utsökt ljudkvalitet om du har placerat högtalarna i enlighet med riktlinjerna på sidorna 6-7.

Du behöver inte justera inställningarna vid volymvariationer eftersom Boses® patenterade signalbehandlingsteknik alltid ger en naturlig tonbalans över hela volymområdet.

Om du vill kan du finjustera systemet ytterligare enligt anvisningarna nedan.

#### **Ställ in högtalarreglagen**

TREBLE- och BASS-reglagen (diskant och bas) i musiksystemet Lifestyle® 5 sitter på Acoustimass®-modulen (figur 17). Med dessa reglage kan du ställa in diskanten (de höga ljudfrekvenserna) och basen (de låga ljudfrekvenserna). Normalt är reglagen inställda med pricken på reglaget mitt för "klockan 12". Du kan också känna att reglaget snäpper i ett spår i detta läge. Vrid reglagen medurs för att öka, respektive moturs för att minska mängden diskant eller bas.

#### **Kompensera för rumsakustiken**

Akustiken i rummet (dess ljudkaraktäristika) kan inverka på ljudkvaliteten från alla slags högtalarsystem. Vanligtvis kan du minska många problem genom en noggrann inställning av TREBLE- och BASS-reglagen.

#### **För mycket eller för litet diskant**

Rum med alltför få ljudabsorberande material och speciellt rum med kala golv och väggar, kan ge alltför skarpa ljud. Genom att vrida ned TREBLE-reglaget (-) minskar du diskanten.

Rum med en stor mängd ljudabsorberande material — som exempelvis stoppade möbler, heltäckningsmattor eller tunga draperier — kan reducera diskanten i systemet. Diskanten ökas om du flyttar bort högtalarna från de absorberande materialen. Du kan öka diskanten genom att vrida upp TREBLE-reglaget en aning (mot +).

#### **För mycket eller för litet bas**

Du kan minska basen genom att vrida ned BASS-reglaget (-). För att öka basen vrider du upp det (mot +).

Acoustimass-modulens placering inverkar på basen som ökar när du placerar modulen närmare ett av rummets hörn och minskar då du flyttar bort den från hörnet.

## Huskodinställningar

Varje fjärrkontroll till Lifestyle® kommunicerar med motsvarande musikcenter via ett system med överensstämmande huskoder. Om fjärrkontrollens kommandon skulle komma i konflikt med ett annat Lifestyle®-system i närheten, kan du lätt ändra huskoderna på ditt system och fjärrkontrollerna.

1. Öppna fjärrkontrollens batterifack.
2. Byt läge på omkopplare 2, 3 eller 4 genom att flytta den i motsatt riktning från dess nuvarande inställning (figur 18).

♪ **Obs!** Ändra tills vidare inte på några andra omkopplare.

3. Sätt tillbaka locket på batterifacket.
4. Tryck på OFF på musikcentret.
5. Öppna locket till CD-spelaren.
6. Tryck på STORE. Symbolen '— —' blinkar nu i indikeringsfönstret.
7. Medan indikeringsfönstret blinkar ska du inom två sekunder trycka på en valfri tangent på fjärrkontrollen.

Det slutar då att blinka och under ett kort ögonblick visas symbolen '— —' som tecken på att huskoden känns igen. Systemet förblir frånslaget.

8. Om du har flera fjärrkontroller ska du ändra omkopplarna på samma sätt som på den första fjärrkontrollen. Du behöver inte upprepa steg 4-7.

**Figur 18**

Miniatyromkopplare för  
inställning av huskoder  
och högtalare

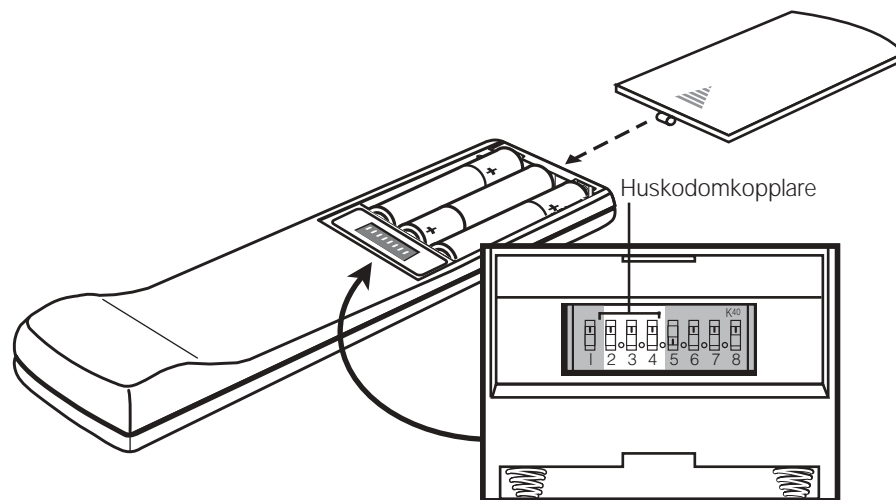

## Ytterligare högtalare

Musiksystemet Lifestyle® 5 ger högkvalitetsljud i ett enda område. Dessutom kan du via anslutningarna SPEAKERS A och SPEAKERS B koppla in ytterligare (sekundära) eldrivna högtalare i ett annat rum.

Du kan köpa en sekundär fjärrkontroll för det andra rummet.

Kom ihåg följande vid anslutning av sekundärhögtalare.

Med högtalare kopplade till B-uttagen:

- Du måste använda en sekundär fjärrkontroll, inställd till B (se anvisningarna nedan).
- När du justerar volymen med denna sekundära fjärrkontroll justerar du volymen bara på B-högtalarna.
- Med MUTE på den sekundära fjärrkontrollen slår du på respektive stänger av högtalarna i det andra rummet.

Med högtalare kopplade till A- och/eller FIXED-uttagen:

- Musikcentrets reglage styr högtalare som är kopplade till uttagen A och FIXED.
- När du justerar volymen med musikcentrets manöverpanel eller med fjärrkontrollen som medföljde systemet justerar du volymen bara på högtalarna som är kopplade till uttagen A och FIXED.
- Med MUTE på huvudfjärrkontrollen slår du på respektive stänger av högtalarna som är kopplade till uttagen A och FIXED.

### Ställ in en sekundär fjärrkontroll

Du behöver en sekundär fjärrkontroll inställd på B för de sekundärhögtalare som är anslutna till SPEAKERS B. Då du köper fjärrkontrollen är den inställd på A för att styra primärhögtalarna samt, i förekommande fall, de sekundärhögtalare som är anslutna till FIXED.

Gör så här för att ställa in den sekundära fjärrkontrollen så att den styr de sekundärhögtalare som är anslutna till B:

1. Öppna fjärrkontrollens batterifack.
2. För miniatyromkopplare 5 nedåt (figur 19).
3. För miniatyromkopplare 6 uppåt (figur 19).
4. Se till att huskodomkopplarna överensstämmer med dem på den första fjärrkontrollen (se sidan 19).
5. Sätt tillbaka locket på batterifacket.

🎵 **Obs!** Använd inte omkopplare 7 och 8.

**Figur 19**

Inställning av högtalarnas kodomkopplare



Inställd på SPEAKERS A

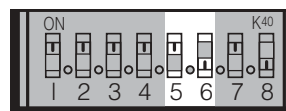

Inställd på SPEAKERS B

## Felsökning

Problem	Åtgärd
Systemet fungerar inte alls	<ul style="list-style-type: none"> <li>• Kontrollera att nätdelen är ansluten till musikcentret, att nätsladden är ansluten till Acoustimass®-modulen och att nätdelen och nätsladden är anslutna till fungerande vägguttag och att modulens strömbrytare är påslagen.</li> <li>• Kontrollera att en ljudkälla har valts (CD, AM/FM osv).</li> <li>• Koppla bort musikcentrets nätdel från nätströmmen under en minut och återanslut den sedan. Musikcentret återställs då automatiskt efter en strömstöt eller ett strömbortfall.</li> </ul>
Inget ljud	<ul style="list-style-type: none"> <li>• Kontrollera att den ingående ljudkabeln är väl ansluten till musikcentret i SPEAKERS A, att den svarta kopplingen är ordentligt ansluten till uttaget SYSTEM CONTROL 1 och att flerstiftskontakten sitter ordentligt i Acoustimass®-modulens uttag.</li> <li>• Se till att modulens strömbrytare står i läget ON (I).</li> <li>• Stäng av musikcentret i 10 sekunder och sätt sedan på det igen. Detta återställer kommunikationen mellan musikcentret och högtalarna.</li> <li>• Kontrollera anslutningarna till ev. externa komponenter. Kontrollera att rätt ljudkälla valts.</li> <li>• Kontrollera högtalaranslutningarna.</li> <li>• Kontrollera att CD-skivan sitter rätt (etiketten uppåt) samt att locket är stängt.</li> <li>• Höj volymen.</li> <li>• Kontrollera om det står MUTE i indikeringsfönstret. Tryck i så fall på MUTE på fjärrkontrollen för att koppla bort tystningsfunktionen.</li> <li>• Koppla bort eventuella hörlurar.</li> <li>• Anslut FM- och AM-antennerna.</li> </ul>
Fjärrkontrollen fungerar ibland eller inte alls	<ul style="list-style-type: none"> <li>• Kontrollera batterierna och deras polariteter (+ och -).</li> <li>• Använd fjärrkontrollen närmare musikcentret.</li> <li>• Kontrollera att fjärrkontrollens och musikcentrets huskoder överensstämmer. Följ stegen 4-7 på sidan 19 om de inte gör det.</li> </ul>
Musikcentret slår på och slår av sig själv eller fungerar oberäkneligt	<ul style="list-style-type: none"> <li>• Ändra huskodinginställningen för att förhindra störningar från ett annat Lifestyle®-system i närheten. Anvisningar för inställning av huskoden finns på sidan 19.</li> </ul>
CD-spelaren fungerar inte	<ul style="list-style-type: none"> <li>• Kontrollera att locket till CD-spelaren är stängt.</li> <li>• Kontrollera om avspelningsymbolen ► lyser i indikeringsfönstret.</li> <li>• När du har tryckt på CD ska du vänta några sekunder innan du trycker på PLAY.</li> <li>• Kontrollera att det finns en CD-skiva i CD-spelaren och att etiketten är vänd uppåt.</li> <li>• CD-skivan kan vara skadad. Prova med en annan.</li> <li>• Det kan finnas smuts eller damm på laserpickupen eller CD-skivan. Rengör CD-skivan. Vidrör inte laserpickupen.</li> <li>• Musikcentret kan inte spela en DVD-skiva.</li> </ul>
Radion fungerar inte	<ul style="list-style-type: none"> <li>• Kontrollera att antennerna är ordentligt anslutna.</li> <li>• Justera antennen för att förbättra mottagningen.</li> <li>• Signalerna kan vara svaga.</li> </ul>
Förvrängt FM-ljud	<ul style="list-style-type: none"> <li>• Justera antennen för att minska störningarna.</li> </ul>
Förvrängt ljud	<ul style="list-style-type: none"> <li>• Kontrollera att högtalarkablarna inte är skadade och att alla anslutningar sitter fast.</li> <li>• Sänk utsignalnivån från eventuella externa komponenter som anslutits till musikcentret.</li> </ul>
Inget band-, CD-, video- bandspelar- eller TV-ljud	<ul style="list-style-type: none"> <li>• Kontrollera anslutningarna.</li> <li>• Konsultera bruksanvisningen för komponenten ifråga.</li> </ul>

### Garanti

Musiksystemet Lifestyle® 5 från Bose® omfattas av en begränsad, ettårig, överlåtbar garanti. Fullständiga upplysningar finns på garantikortet. Fyll i informationsdelen av kortet och skicka den till Bose.

### Kundservice

Kontakta Boses kundservice för ytterligare hjälp med att lösa problem. Adresser och telefonnummer till Bose Corporations kundservicekontor finns på omslagets tredje sida.

### Rengöring av musiksystemet Lifestyle® 5

Det enda som behövs är att rengöra systemet och byta batterierna i fjärrkontrollen. Se "Sätt i batterierna" på sidan 13.

#### Musikcentret

Använd endast en mjuk trasa för rengöring av utsidan på musikcentret Lifestyle®.

Använd inga lösningsmedel, kemikalier eller rengöringsvätskor som innehåller alkohol, ammoniak eller slipmedel. Se till att ingen vätska kommer in. Använd inte sprayer nära systemet.

#### CD-spelarens lins

Rengör CD-spelarens lins försiktigt och endast om det är nödvändigt. Om linsen är dammig kan du blåsa bort dammet med hjälp av kallblåsning eller en borste för kameranlinser. Tag bort fingeravtryck genom att försiktigt torka av linsen med en linstrasa som fuktats i linsrengöringsvätska. Se till att ingen vätska kommer in, då det kan orsaka skador.

 **Obs!** Tryck *inte* för hårt på linsen, eftersom den kan skadas.

#### Högtalarna och Acoustimass®-modulen

Rengör högtalarnas ytor med en mjuk, fuktad trasa. Använd inga sprayer nära systemet. Använd inga lösningsmedel, kemikalier eller rengöringsvätskor som innehåller alkohol, ammoniak eller slipmedel. Se till att ingen vätska kommer in.

Högtalarnas frontpanel kräver ingen särskild vård, men du kan dammsuga dem försiktigt med ett munstycke med mjuk borst.

 **WARNING:** Om det kommer in vätska i produkten ska du slå av systemet och låta det lufttorka. Slå sedan på det igen. Om du märker att det inte fungerar riktigt ska du slå av det och kontakta Bose® kundtjänst.

## Tekniska data

### **Powered Acoustimass® 5 högtalarsystem**

#### **Eldata**

USA/Kanada:  
120 V ~ 50/60 Hz 350 W  
Europa/Australien:  
220-240 V ~ 50/60 Hz 350 W  
Dubbel spänning:  
115 / 230 V ~ 50/60 Hz 350 W

### **Musikcenter modell 5**

#### **Eldata för nätdel**

USA/Kanada: 120 V~ 60 Hz 25 VA  
Europa: 230 V~ 50 Hz 25 VA  
Australien: 240 V~ 50 Hz 25 VA  
Dubbel spänning: 120 V~ 60 Hz 25 VA och  
230 V~ 50 Hz 25 VA

#### **Musikcentrets ingångar**

TAPE: 3 V maximalt  
AUX, VIDEO SOUND: 4 V maximalt  
FM-antenn: 75 Ω  
AM-antenn: 12 μH  
STRÖM: 12 volt växelström, 1,0 A

#### **Uttag**

Variabelt ljud: SPEAKERS A och B  
Fast ljud: FIXED, TAPE  
Hörlurar: 32 Ω minsta impedans  
SYSTEM CONTROL: för användning  
tillsammans med Boses® eldrivna högtalare  
och tillbehör

### **Fjärrkontroll RC-5**

Räckvidd: 20 m

### **Mått**

Musikcenter  
38,1 x 19,8 x 6,4 cm (B x D x H)  
Kubhögtalare  
7,8 x 10,2 x 15,7 cm (B x D x H)  
Acoustimass®-modul  
59 x 19 x 35,5 cm (B x D x H)

### **Vikt**

Musikcenter  
1,7 kg  
Kubhögtalare  
1.1 kg  
Acoustimass-modul  
15 kg  
Total vikt vid frakt  
22,7 kg

### **Yta**

Musikcenter  
Simulerad aluminium, polymer  
Kubhögtalare  
Målad polymer  
Acoustimass-modul  
Vinyllaminat, polymer

## Tillbehör

Kontakta Bose-återförsäljaren för information om monteringsfästen, stativ och ytterligare fjärrkontroller. Eller kontakta Bose direkt (telefonnumren finns på omslagets tredje sida).

## A

Acoustimass®-modul 2-10, 13, 18, 21, 23  
 AM/FM 4, 14, 16, 17, 21  
 AM-ramantenn 5, 12, 21, 23  
 anslutningar 8  
 antenn 5, 12, 21, 23  
 ANTENNA (anslutning) 12  
 AUTO OFF 14  
 AUX (uttag) 14, 17, 23

## B

bandspelare 4, 11, 14, 17  
 BASS (reglage) 18  
 batterier 5, 13, 21, 22

## C

CD 4, 7, 14, 15, 16, 17, 19, 21, 22  
 CDI-spelare 11, 17  
 CD-spelarens lock 7

## D

DVD 11, 17, 21

## E

extern antenn 12  
 extra 4

## F

felsökning 21  
 finjustering, se justering  
     fjärrkontroll 3, 4, 13, 15, 17, 19, 20-23  
 FM 75 Ω EXTERNAL antenn-koppling 12  
 FM-antenn 5, 12, 23  
 förinställda radiostationer 14-16  
 förlängningskabel 8  
 fukt 2

## G

garanti 22

## H

högtalarkabel 5-8, 21  
 hörlurar 17, 21  
 huskoder 13, 19, 20, 21

## I

indikeringsfönster 11, 14, 16, 17, 19, 21  
 ingående kabel 5, 7, 9, 21

## J

justering 6, 16, 18

## K

kabel 5-9, 10, 21  
 kabelradiosignal 12  
 kabel-TV 12  
 kassettbandspelare, se bandspelare  
     kopplingar 8-12, 20, 21  
 kubhögtalare 6, 8, 23

kundservice 5, 8, 22

## L

laserskiva 11, 21  
 ledarhölje 5, 12

## M

modul, se Acoustimass-modul  
     musikcenter 2-5, 7-17, 19-22  
 MUTE (reglage) 14

## N

nättdel 5, 10, 13, 21, 23  
 nätssladd 5, 10, 13, 21

## O

omkopplare 13, 14, 16, 19, 20

## P

packa upp, se uppackning  
     placering 6, 12, 18

PLAY 14

PRESET se förinställd 14-16

## R

radio 4, 14, 15, 16, 21  
 RCA-förlängningskabel 8  
 reglage 2, 7, 14, 15, 18, 19, 23  
 röd rand 8  
 rumsutjämningsreglage 18

## S

säkerhetsinformation 2  
 serienummer 5  
 signaldelare 12  
 skivspelare 11  
 spänning 2, 5, 10, 23  
 stationsintervall 13

## T

TAPE (uttag) 11, 17  
 TREBLE (reglage) 18  
 TV 6, 7, 11, 12, 21

## U

uppackning 3, 5  
 uttag 7

## V

ventilation 7  
 VIDEO SOUND (uttag) 11, 23  
 videobandspelare 7, 21  
 VOLUME (reglage) 14  
 volym 14, 17, 18, 20, 21



***BOSE***<sup>®</sup>  
***Better sound through research***<sup>®</sup>

©2004 Bose Corporation  
The Mountain, Framingham, MA 01701-9168 USA  
251174-SVEvo AM Rev.01