

The Bose® Lifestyle® SA-2 and SA-3 Stereo Amplifier

Bruksanvisning

BOSE®

 **VARNING:** Minska risken för brand eller elektriska stötar genom att inte utsätta produkten för regn eller fuktighet.

 **VARNING:** Apparaten får inte utsättas för dropp eller stänk och föremål som är fyllda med vatten, t.ex. vaser, får inte placeras på apparaten. Liksom med andra elektroniska produkter ska du se till att du inte spillar vätska i någon del av systemet. Vätskor kan orsaka fel och/eller brandfara.

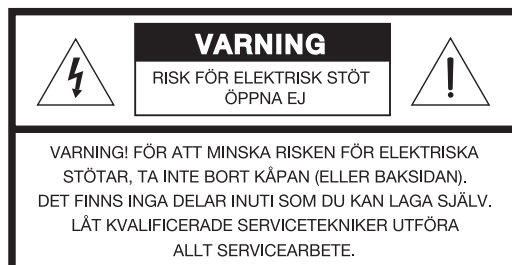

De här varningsmarkeringarna finns på produktens hölje.



Utropstecknet i den likbenta triangeln som markeras på systemet är avsett att uppmärksamma användaren på att det finns viktiga användnings- och underhållsanvisningar i den här bruksanvisningen.



Blixten med pilhuvudssymbolen i en likbent triangel uppmärksammar användaren på att det finns oisolerad farlig spänning i systemet som kan vara tillräckligt stark för att innebära risk för elektriska stötar.

Klass B strålningsgränser

Denna Klass B digitala utrustning uppfyller alla krav i de kanadensiska föreskrifterna för utrustning som orsakar störning (Canadian Interference-Causing Equipment Regulations).

 **VARNING:** Förhindra elektrisk chock genom att föra in den breda delen av kontakten i den breda delen av vägguttaget. För in den helt.

 **VARNING:** Den här produkten är inte gjord för användning i nöjesfordon eller i båtar.

 **VARNING:** Ingen öppen eld, t.ex. tända stearinljus, får placeras på apparaten.

 **Obs!** Produktetiketten sitter på produktens undersida.

Läs bruksanvisningen

Ta dig tid att följa anvisningarna i bruksanvisningen noga. Den hjälper dig att installera och använda systemet på rätt sätt och utnyttja de avancerade funktionerna. Spara bruksanvisningen för framtida bruk.

©2004 Bose Corporation. Ingen del av denna publikation får reproduceras, modifieras, distribueras eller på annat sätt användas utan föregående skriftligt medgivande. Alla varumärken häri tillhör Bose Corporation. Med ensamrätt. Bose, Acoustimass, Lifestyle, Personal och Wave är registrerade varumärken som tillhör Bose Corporation.

Innehåll...

Presentation av Lifestyle®-förstärkare SA-2 och SA-3	4
Inledning	4
Packa upp kartongen	4
Funktioner på anslutningspanelen	5
Installera Lifestyle®-förstärkaren	7
Identifiera systemet	7
Välja placering för Lifestyle®-förstärkaren	8
Montera Lifestyle®-förstärkaren	9
Installera mediacentret Model AV-18/38/48	10
Installera mediacentret Model AV-28	12
Installera manöverpanelen för flera rum	14
Installera musikcentret Model 20	16
Installera musikcentret Model 5	18
Ansluta högtalare till Lifestyle®-förstärkaren	20
Starta systemet	21
Installera ljud i flera rum	22
Installationsanvisningar för flera rum	22
Installera fjärrkontroller för andra rum	23
Ställa in förstärkarens rumskod	24
Ställa in avancerade funktioner	25
Förstärkarens lägesomkopplare	25
Stereo- eller mono-utgång (endast SA-3)	25
Automatisk avkänning av lokal källa (endast SA-3)	25
Enkla och extra förstärkare	25
Underhåll av Lifestyle®-förstärkaren	26
Rengöra förstärkaren	26
Skydd för utomhuskablar	26
Felsökning	26
Kundservice	27
Begränsad garanti	27
Tillbehör	27
Teknisk information	28

För framtida bruk

Anteckna modellnummer, serienummer och inköpsdatum. Serienumret finns på undersidan av Lifestyle®-förstärkaren.

Modell: SA2 SA3

Serienummer: _____

Inköpsdatum: _____

Spara kvittot och en kopia av produktregistreringskortet tillsammans med denna bruksanvisning.

Inledning

Det gläder oss att du valde en Lifestyle® SA-2- eller SA-3-förstärkare. Lifestyle®-förstärkaren är den enklaste lösningen när du vill ansluta Bose® högtalare utan egen strömförsörjning till ditt Lifestyle®-system. Förstärkaren är utrustad med Boses egenutvecklade teknik för signalbehandling, och ger fylligt och rikt stereoljud även på låga volymer. Använder du Lifestyle®-förstärkaren i ditt system, kan du njuta av Boses kvalitetsljud och bekvämligheten hos Lifestyle®-systemet i trädgården, på altanen, vid poolen, i garaget eller i hobbyutrymmen.

Packa upp kartongen

⚠ VARNING: Undvik risk för kvävning genom att se till att plastpåsar hålls utom räckhåll för barn.

Packa försiktigt upp innehållet ur förpackningen. Kontrollera att förpackningen med Lifestyle®-förstärkaren innehåller de delar som visas i Figur 1. Vi rekommenderar att du sparar förpackningsmaterialet. Du kanske behöver det senare. Det ursprungliga emballaget är det säkraste du kan välja för transport av produkten.

🎵 **Obs!** Leta upp serienumret på förstärkarens undersida och skriv ner det i det avsedda utrymmet på sidan 3.

Om någon del av produkten verkar vara skadad ska du inte använda den. Kontakta snarast en auktoriserad Bose-återförsäljare eller ring till Boses kundservice. I adresslistan som medföljer i förpackningen till produkten finns de aktuella telefonnumren.

Figur 1

Förpackningens innehåll

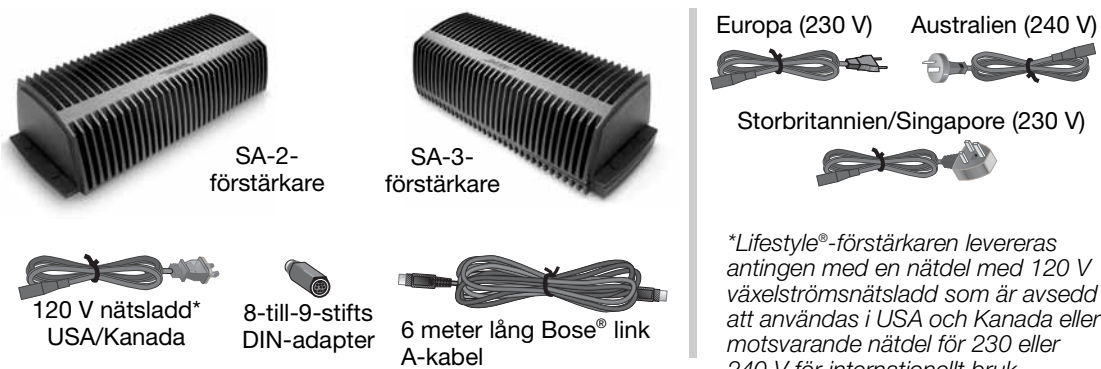

🎵 **Obs!** Använd bara den nätsladd som medföljer Lifestyle®-förstärkaren. Om nätsladden inte passar i ditt vägguttag ska du INTE ändra den på något sätt. Kontakta Boses kundservice för att få hjälp.

🎵 **Obs!** Lifestyle®-förstärkaren är ENDAST avsedd för att användas med Boses högtalare utan egen strömförsörjning.

Funktioner på anslutningspanelen

Anslutningspanelen innehåller ingångs-/utgångsanslutningar samt rumskodsomkopplare och statuslampor för förstärkaren.

Figur 2

Lifestyle®-förstärkarens
anslutningspanel

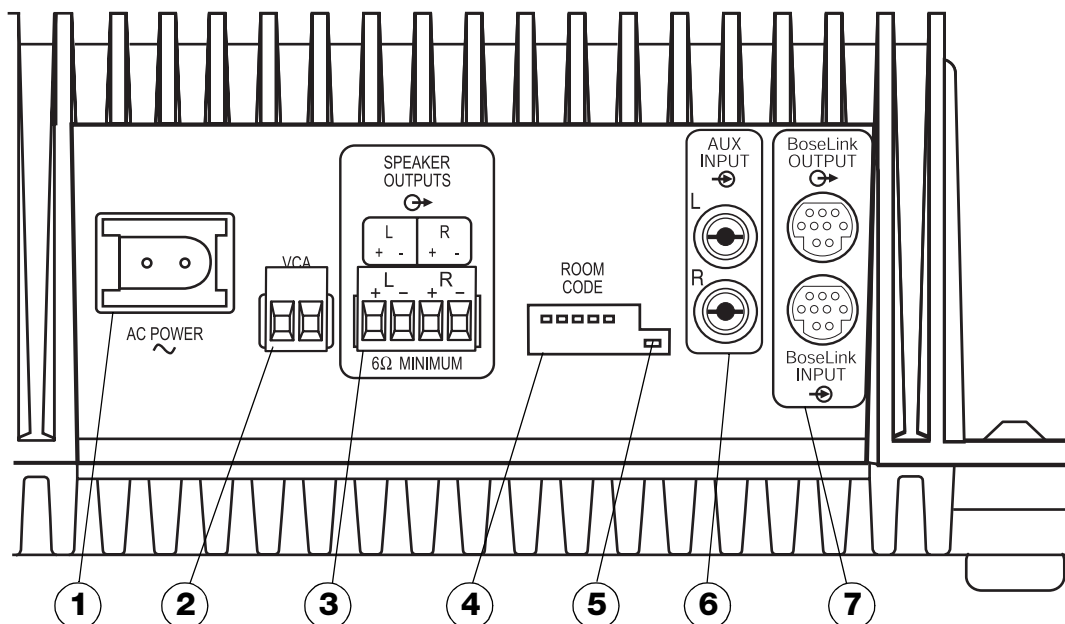

- 1 VÄXELSTRÖM**
Växelströmsanslutning. Det finns ingen strömbrytare på denna produkt. Ström tillförs när nätsladden har installerats och satts i ett vägguttag.
- 2 VCA**
Lokala volymkontrollsanslutningar. Gör att man kan styra volymen i rummet med en väggmonterad kontroll. Kontakta din Bose®-återförsäljare eller ring Boses kundservice för information om hur man installerar denna funktion. Läs i kontaktlistan som finns på insidan av den här bruksanvisningens bakre pärm.
- 3 HÖGTALARUTGÅNGAR**
Högtalarutgångar på vänster och höger förstärkare. Ett minsta motstånd på 6 ohm krävs. Läs i "Rekommenderade kablar" på sidan 28 för att se vilken storlek högtalarledaren ska ha.

- ④ **RUMSKODSOMKOPPLARE**
Mikroomkopplare för inställning av rumskod och förstärkarens avancerade funktioner.

För omkopplare A, B och C, se "Ställa in avancerade funktioner" på sidan 25.

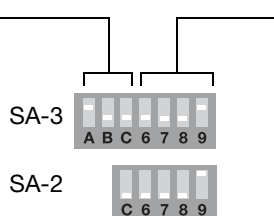

För omkopplare 6 till 9, se "Ställa in förstärkarens rumskod" på sidan 24.

- ⑤ **Statuslampa**
Den gröna statuslampan indikerar förstärkarens driftstatus. Se "Starta systemet" på sidan 21.
- ⑥ **AUX-INGÅNG (endast SA-3)**
Vänster och höger kanals ledningsingångar för en lokal ljudenhet.
- ⑦ **Bose® link INGÅNG/UTGÅNG**
Nio-stifts DIN-kontakter för anslutning av förstärkaren till ett Bose® link-nätverk. Ingångssignaler passerar genom utgångskontakten för att möjliggöra länkning.

Identifiera systemet

Lifestyle®-förstärkaren och en extra fjärrkontroll levereras färdiga att installeras och användas i ett andra rum (rum B).

Det här avsnittet innehåller anvisningar om hur du placerar och monterar Lifestyle®-förstärkaren. Efter den här informationen kommer ett avsnitt som beskriver hur du ställer in förstärkaren med just ditt hemmabiosystem.

Vilka anvisningar du behöver beror på om du har ett mediacentrum, ett musikcentrum eller en manöverpanel för flera rum. Produktetiketten på panelens undersida visar vilken modell du har.

För mediacentrum av typen AV-18, AV-38 eller AV-48, se "Installera mediacentret Model AV-18/38/48" på sidan 10.

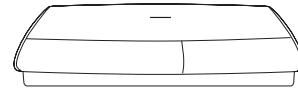

Mediacentrum
Model AV-18/
38/48

För mediacentrum av typen AV-28, se "Installera mediacentret Model AV-28" på sidan 12.

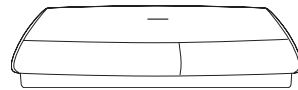

Mediacentrum
Model AV-28

För manöverpanelen för flera rum, se "Installera manöverpanelen för flera rum" på sidan 14.

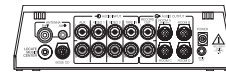

Manöverpanel
för flera rum

För musikcentrum Model 20, se "Installera musikcentret Model 20" på sidan 16.

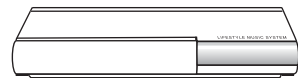

Musikcentrum
Model 20

För musikcentrum Model 5, se "Installera musikcentret Model 5" på sidan 18.



Musikcentrum
Model 5

🎵 **Obs!** Om du tänker använda den här förstärkaren utanför ett andra rum måste du ändra några omkopplarinställningar i förstärkaren och fjärrkontrollen. Se "Installera ljud i flera rum" på sidan 22.

Välja placering för Lifestyle®-förstärkaren

Lifestyle®-förstärkaren behöver varken placeras nära Lifestyle®-systemet eller nära de extra högtalarna. Tänk på följande när du väljer en plats för förstärkaren.

⚠ VARNING: Montera INTE förstärkaren på ostadiga ytor, eller på ställen som är omgivna av exempelvis elektriska ledningar eller vattenledningar.

⚠ VARNING: Förstärkaren måste användas inomhus. Den är varken utformad eller testad för användning utomhus, i nöjesfordon eller marina miljöer.

- Placera förstärkaren inomhus och inom 2,5 m från ett vägguttag.
- Kontrollera att förstärkaren placeras inom räckhåll för den medföljande 6 meter långa ljudkabeln.
- Placera förstärkaren i ett område där omgivningens högsta temperatur är lägre än 45 °C.
- Placera förstärkaren i ett område med god ventilation för bästa resultat.
- Placera INTE förstärkaren i ett helt stängt utrymme. Om ventilationen är otillräcklig kommer förstärkaren automatiskt att sänka volymen och därmed minska temperaturen för att undvika att skada uppstår.
- Placera INTE förstärkaren på ytor som är känsliga för värme, vilket kan vara fallet med vissa möbler. Som all elektrisk utrustning genererar den värme.
- Använd INTE förstärkaren i fuktiga miljöer. Det är viktigt att fukt inte kommer in i enheten.

Montera Lifestyle®-förstärkaren

Lifestyle®-förstärkaren kan placeras på en hylla eller monteras på en vägg (Figur 3).

- När förstärkaren placeras på en plan yta, som en hylla eller ett golv, hjälper gummitassarna till att stabilisera enheten och förhindra repor.
- ENDAST när du monterar förstärkaren på en vägg ska du ta bort gummitassarna och använda de borrade hålen i förstärkarlådan, som är avsedda för monteringsdon. Se Figur 4 för rekommenderade monteringsmetoder och -tillbehör.
- När du monterar förstärkaren lodrätt eller vågrätt på en vägg ska du ALLTID montera förstärkaren åt det håll som visas i Figur 3.

Figur 3

Installationsalternativ



Hyllplacering



Lodrätt monterad på väggen

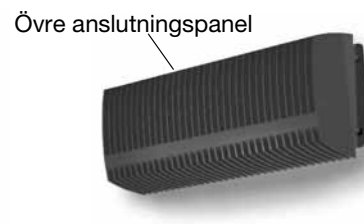

Vågrätt monterad på väggen

Figur 4

Monteringsmetoder och -tillbehör

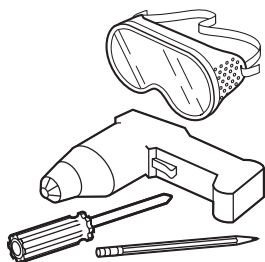

Trävägg

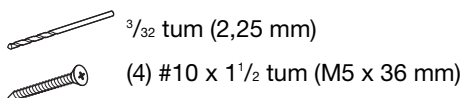

$\frac{3}{4}$ tum (1,9 cm) minimum

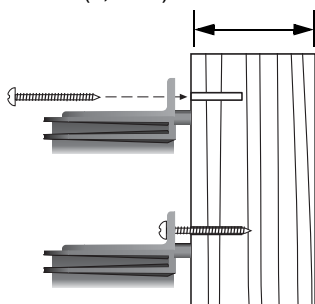

Väggplatta

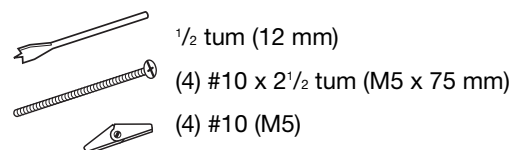

$\frac{3}{8}$ tum (0,95 cm) minimum

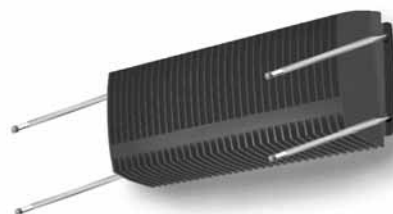
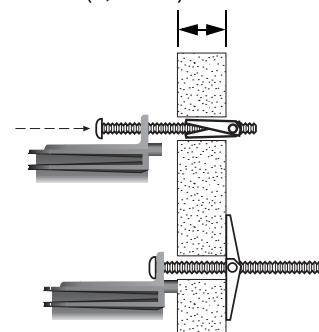

Märk ut monteringshålen genom att ta bort gummifötterna, hålla förstärkaren i önskat läge och göra markeringar på väggen genom de borrade hålen i höljet.

Installera mediacentret Model AV-18/38/48



⚠ VARNING: Stäng av Lifestyle®-systemet och dra ur nätsladden från vägguttaget innan du gör några anslutningar. Anslut **INTE** förstärkaren till vägguttaget förrän alla anslutningar är klara.

1. För in Bose® link A-kabelns ena ände i Bose® link-utgångskontakten på mediacentrets baksida (Figur 5).
2. För in Bose® link A-kabelns andra ände i Bose® link-ingångskontakten på Lifestyle®-förstärkarens baksida.

Figur 5

Anslutningar från Lifestyle®-förstärkaren till mediacentret AV-18/38/48

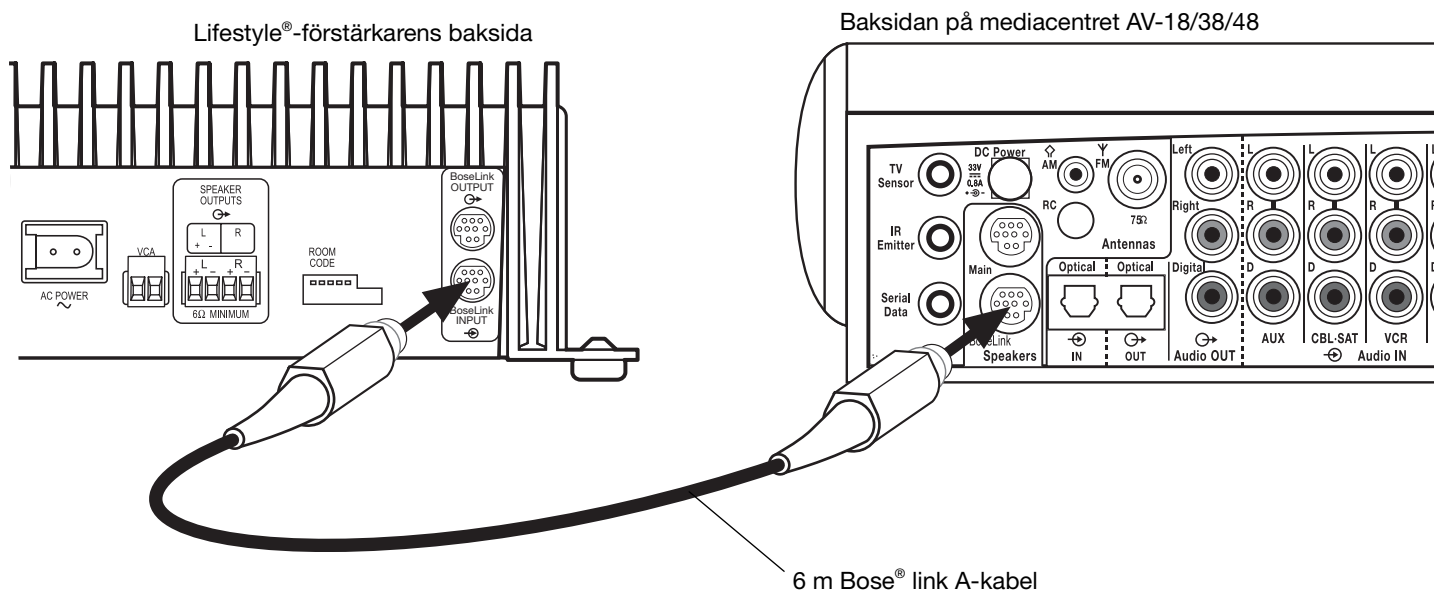

Ställa in fjärrkontrollerna RC-18S och RC-38S

Den extra fjärrkontrollen levereras från fabriken med förinställningar för ett andra rum (rum B). Se om fjärrkontrollen fungerar med hemmabiosystemet genom att kontrollera huskodsinställningen enligt följande.

1. Öppna batterifacket på fjärrkontrollen och leta reda på mikrookopplarna (Figur 6).
2. Kontrollera att huskodsomkopplarna (1, 2, 3 och 4) är inställda på samma huskod som fjärrkontrollen i huvudrummet.

🎵 **Obs!** Om fjärrkontrollen ska användas utanför ett andra rum behöver andra omkopplarinställningar ändras. Se "Installera ljud i flera rum" på sidan 22.

Figur 6

Mikrookopplare
för fjärrkontroll

Huskodsomkopplarna måste stämma överens
med fjärrkontrollen för huvudrummet

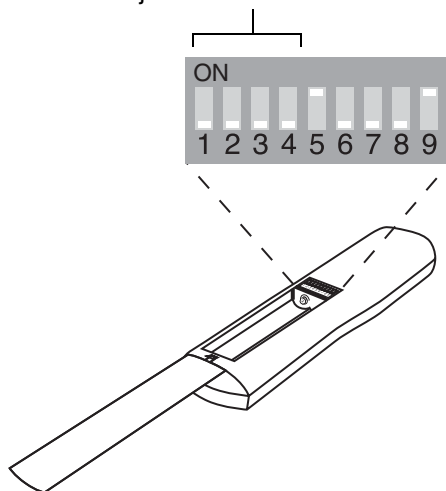

Kontrollera inställningen för expansionskontroll i systemet

För att Lifestyle®-förstärkaren ska fungera ordentligt med ett hemmabiosystem måste menyposten för expansionskontroll vara inställd på **Bose® link**. Det bekräftar du genom att:

1. Sätta på Lifestyle® DVD-hemmabiosystemet och TV:n.
2. Trycka på knappen **System** på huvudfjärrkontrollen.
3. Välja fliken **Audio** (Ljud) och navigera ner till **Expansion Protocol** (Expansionsprotokoll).
4. Kontrollera att inställningen **Bose® link** har valts. Om den inte har valts väljer du **Bose® link** nu.
5. Tryck på knappen **Exit** (Avsluta) på fjärrkontrollen.

Installera mediacentret Model AV-28

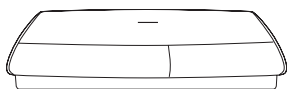

⚠ VARNING: Stäng av Lifestyle®-systemet och dra ur nätsladden från vägguttaget innan du gör några anslutningar. Anslut **INTE** förstärkaren till vägguttaget förrän alla anslutningar är klara.

1. För in 8-till-9-stiftsadaptern i SPEAKER ZONE 2-utgångskontakten på mediacentrets baksida (Figur 7).
2. För in ena änden av Bose® link A-kabeln i 8-till-9-stiftsadaptern.
3. För in Bose® link A-kabelns andra ände i Bose® link-ingångskontakten på Lifestyle®-förstärkarens baksida.

Figur 7

Anslutningar från Lifestyle®-förstärkaren till mediacentret AV-28

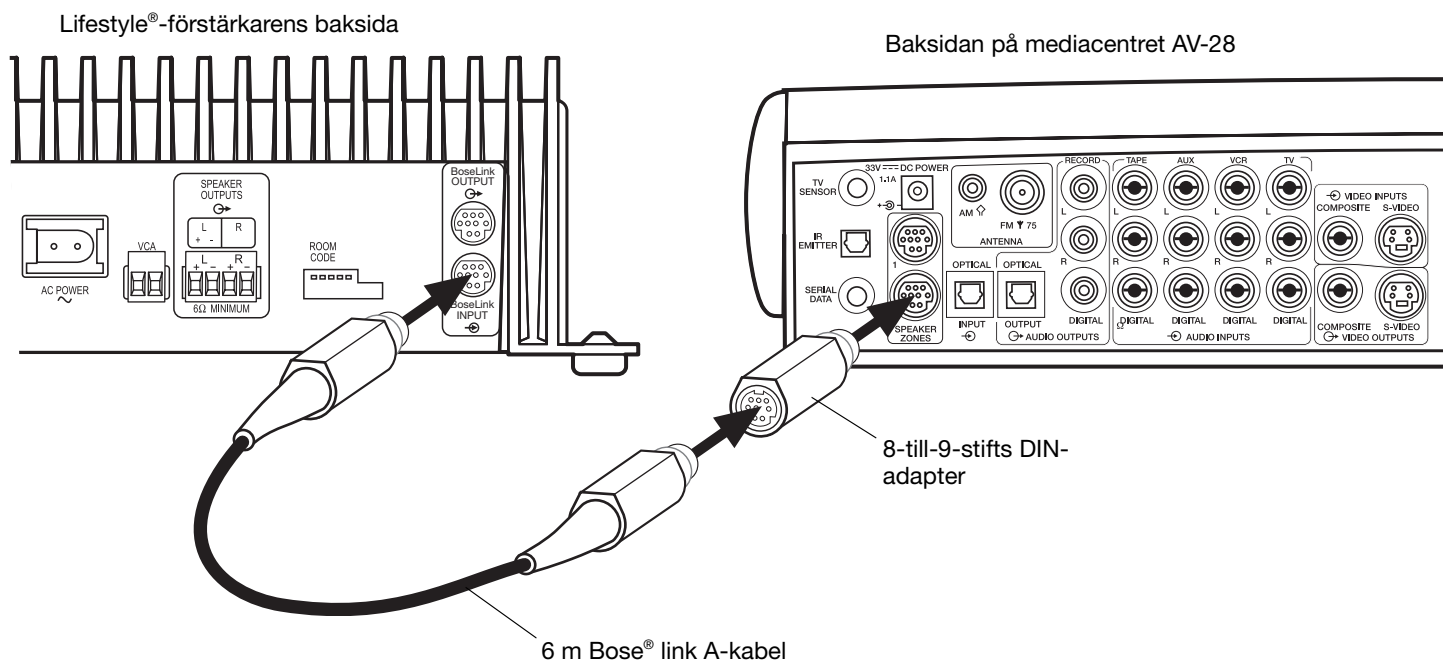

Ställa in fjärrkontrollen RC-28S

Den andra fjärrkontrollen levereras från fabriken förinställd för zon 2. Se om fjärrkontrollen fungerar med hemmabiosystemet genom att kontrollera huskodsinställningen enligt följande.

1. Öppna batterifacket på fjärrkontrollen och leta reda på mikroomkopplarna (Figur 8).
2. Kontrollera att huskodsomkopplarna (1, 2, 3 och 4) är inställda på samma huskod som fjärrkontrollen i huvudrummet.
3. Se till att omkopplarna 5, 7 och 8 står uppåt och omkopplarna 6 och 9 står neråt.

🎵 **Obs!** Läs användarhandboken till Lifestyle®-systemet för att få veta mer om hur du använder systemet i mer än ett rum.

Figur 8

Mikroomkopplare för fjärrkontroll

Huskodsomkopplarna måste stämma överens med fjärrkontrollen för huvudrummet

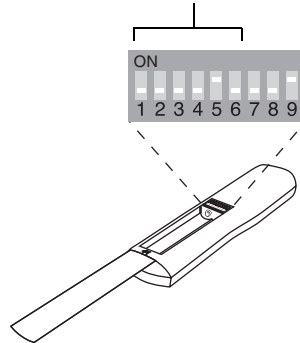

Ställa in Zon 2-protokoll i hemmabiosystemet

För att Lifestyle®-förstärkaren ska fungera tillsammans med ett Lifestyle® mediacentrum måste du ställa in **Zone 2 Protocol** (Zon 2-protokoll) på läget **Legacy** (Äldre) (Figur 9).

1. Sätt på Lifestyle® DVD-systemet och TV:n.
2. Tryck på knappen **Settings** (Inställningar) på huvudfjärrkontrollen.
3. Bläddra ner i menyn till **System Setup** (Systeminställning) och tryck på knappen **Enter**.
4. Bläddra ner i menyn till den sista posten, **Zone 2 Protocol** (Zon 2-protokoll).
5. Tryck på högerpilen på fjärrkontrollen för att ändra protokollet från **Normal** till **Legacy** (Äldre).
6. Stäng av systemet och sätt på det igen för att se till att **Zone 2 Protocol** (Zon 2-protokoll) ändrats till **Legacy** (Äldre).

Figur 9

Ställa in Zon 2-protokoll

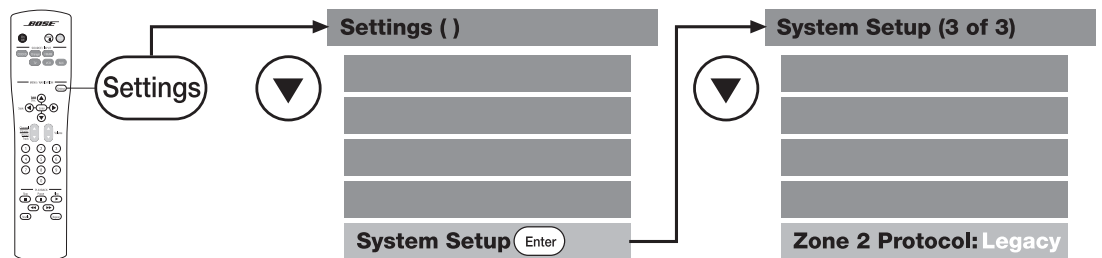

Installera manöverpanelen för flera rum

⚠ VARNING: Stäng av Lifestyle®-systemet och dra ur nätsladden från vägguttaget innan du gör några anslutningar. Anslut INTE förstärkaren till vägguttaget förrän alla anslutningar är klara.

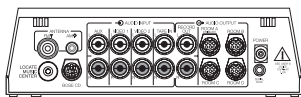

1. För in 8-till-9-stiftsadaptern i en av de oanvända ROOM-utgångskontakterna (B, C eller D) på manöverpanelens baksida (Figur 10).
2. För in ena änden av Bose® link A-kabeln i 8-till-9-stiftsadaptern.
3. För in Bose® link A-kabelns andra ände i Bose® link-ingångskontakten på Lifestyle®-förstärkarens baksida.

Figur 10

Anslutningar från Lifestyle®-förstärkaren till manöverpanelen för flera rum

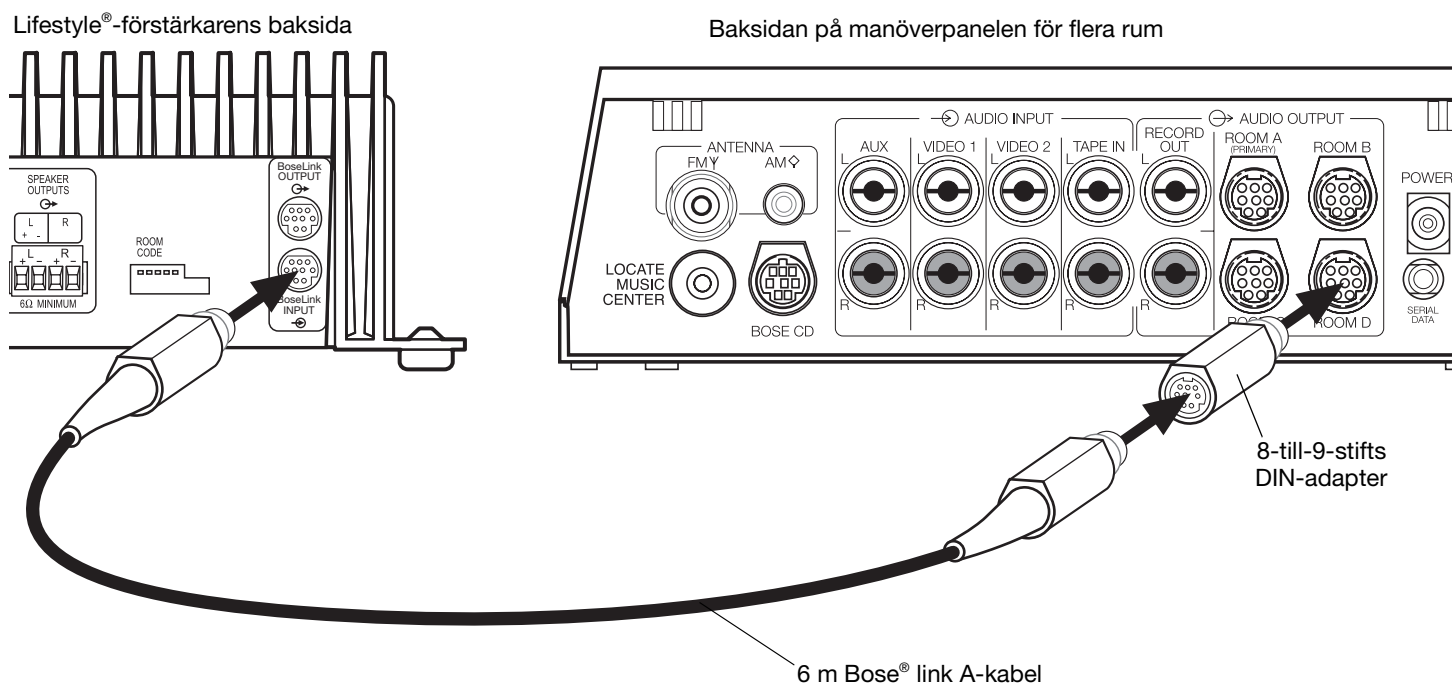



Ställa in Personal®-musikcenter

System med manöverpanel för flera rum styrs av Personal®-musikcentret och behöver inte ställas in separat innan du kan kontrollera mer än en lyssnarplats. Om du däremot köper ytterligare ett Personal®-musikcenter, måste du följa anvisningarna för hur man ställer in Personal®-musikcentret för första gången.

Obs! Läs användarhandboken till Lifestyle®-systemet för att få veta mer om hur du använder systemet i mer än ett rum.

Välja andra rum med Personal®-musikcentret

Med Personal®-musikcentret kan du styra upp till fyra uppsättningar Bose®-högtalare i olika rum. Dessa rum kallas för rum A, B, C och D, där rum A är det primära rummet (det som används för ett system med ett rum). Om två eller fler rum är anslutna till systemet visar Personal®-musikcentret knapparna ROOM och HOUSE samt rumsindikatorerna (A, B, C och/eller D). I Figur 11 visas ett exempel på ett system för två rum.

Figur 11

Ett exempel på ett system för två rum

Tryck på knappen ROOM för att styra ett enda rum, eller två eller flera rum som delar på samma källa.

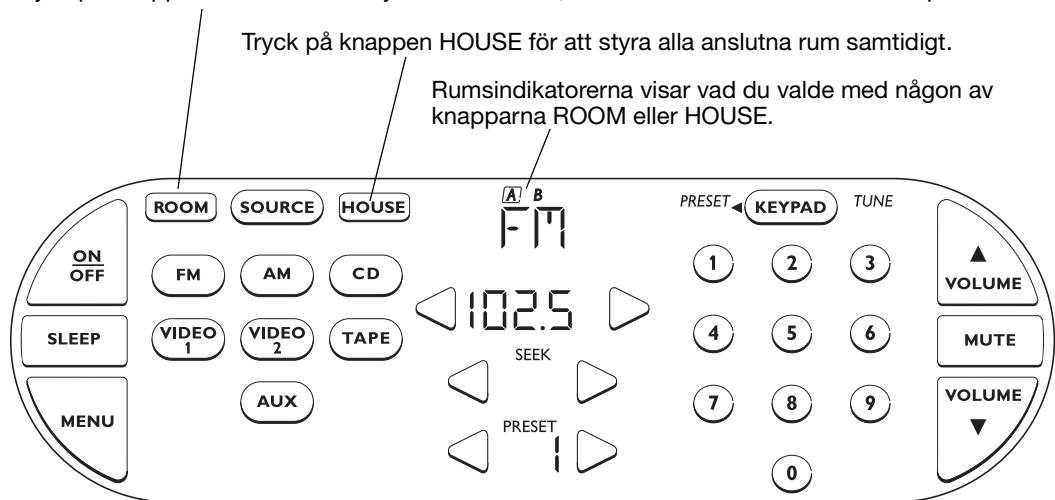

Installera musikcentret Model 20

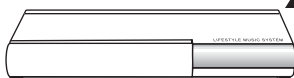

⚠ VARNING: Stäng av Lifestyle®-systemet och dra ur nätsladden från vägguttaget innan du gör några anslutningar. Anslut **INTE** förstärkaren till vägguttaget förrän alla anslutningar är klara.

1. För in 8-till-9-stifts DIN-adaptorn i SPEAKER ZONE 2-utgångskontakten på musikcentrets baksida (Figur 12).
2. För in ena änden av Bose® link A-kabeln i 8-till-9-stiftsadaptorn.
3. För in Bose® link A-kabelns andra ände i Bose® link-ingångskontakten på Lifestyle®-förstärkarens baksida.
4. Ställ in Lifestyle®-förstärkarens rumskodsomkopplare (ROOM CODE) på rum E (omkopplare 7 upp, omkopplare 6, 8 och 9 ner).



Se "Ställa in förstärkarens rumskod" på sidan 24.

Figur 12

Anslutningar från Lifestyle®-förstärkaren till musikcentret Model 20

Lifestyle®-förstärkarens baksida

Baksidan på musikcenter Model 20

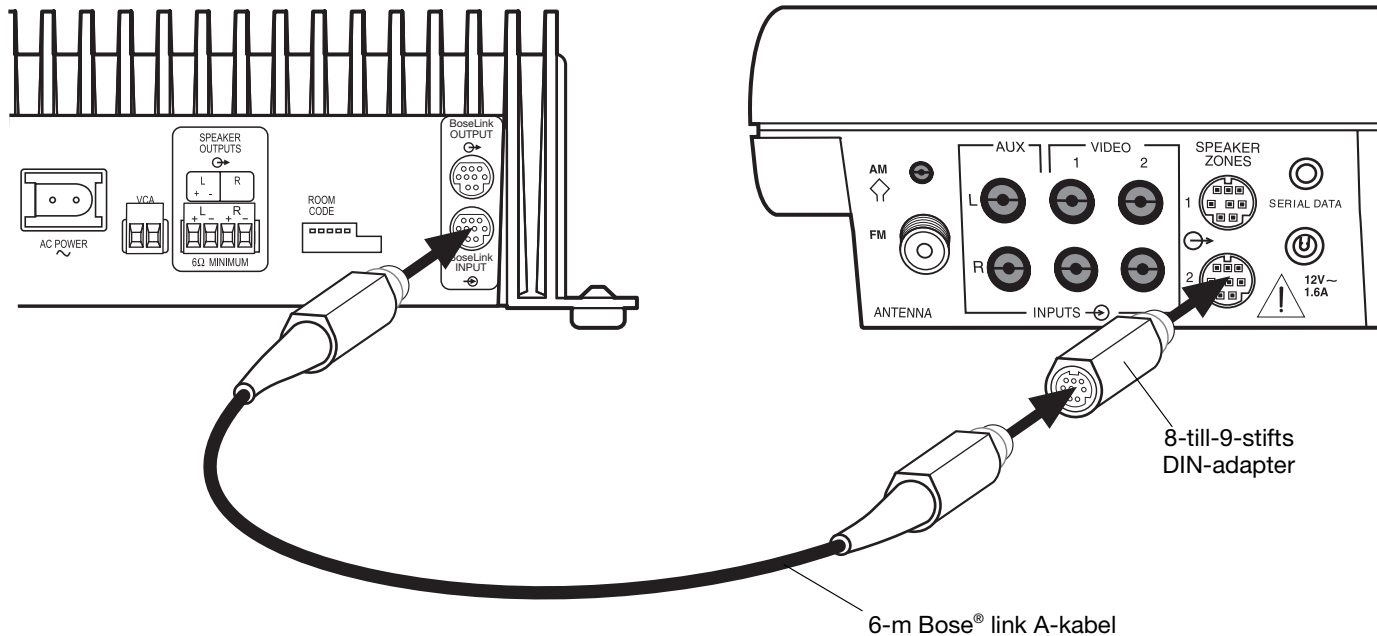

8-till-9-stifts
DIN-adaptor

6-m Bose® link A-kabel

Ställa in fjärrkontrollen RC-20 för zon 2

Om ditt system innehåller ett musikcenter Model 20 behöver du ställa in ytterligare en RC-20-fjärrkontroll för att använda ZONE 2-utgångar.

1. Öppna batterifacket på fjärrkontrollen och leta reda på miniatyromkopplarna (Figur 13).
2. Kontrollera att huskodsomkopplarna (1, 2, 3 och 4) står i samma läge som på den första fjärrkontrollen.
3. Tryck ner omkopplare 5 (av) och tryck upp 6 och 8 (på).

🎵 **Obs!** Läs användarhandboken till Lifestyle®-systemet för att få veta mer om hur du använder systemet i mer än ett rum.

Figur 13

Omkopplarinställningar
för zon 2 på RC-20-
fjärrkontrollen

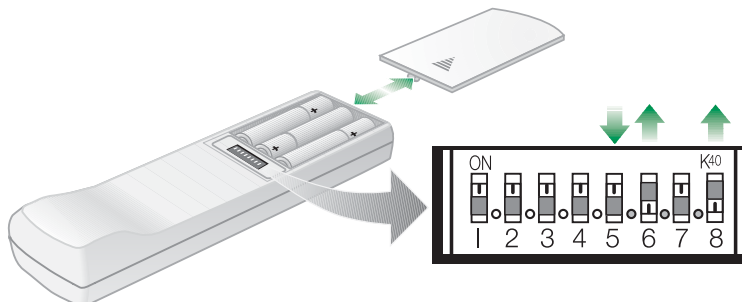

Installera musikcentret Model 5

För den här installationen behövs en 1 meter lång adapterkabel för ingående ljud. Kontakta en Bose®-återförsäljare eller Bose® kundservice. Se listan över platser och telefonnummer som medföljer vid leverans.

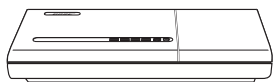

⚠ VARNING: Stäng av Lifestyle®-systemet och dra ur nätsladden från vägguttaget innan du gör några anslutningar. Anslut INTE förstärkaren till vägguttaget förrän alla anslutningar är klara.

⚠ VARNING: Anslut INTE Lifestyle®-förstärkarens ingående ljudkabel till SPEAKERS A eller SPEAKERS B. Förstärkaren är avsedd att fungera tillsammans med den konstanta uteffekten från uttagen FIXED OUTPUT.

1. Koppla ur Acoustimass®-kabeln från uttagen FIXED L och R på musikcentrets baksida (Figur 14).
2. Anslut den röda RCA-kontakten på den 1 meter långa ingående ljudkabeln till det högra uttaget märkt R FIXED OUTPUT. Anslut den vita RCA-kontakten till det vänstra uttaget märkt L FIXED OUTPUT. Anslut 3,5 mm-minikontakten i uttaget SYSTEM CONTROL 2 på musikcentrets baksida.
3. Anslut den röda RCA-kontakten på Acoustimass-modulkabeln till det röda uttaget och den vita RCA-kontakten till det vita uttaget.
4. Anslut den ena änden av den 6 meter långa ljudkabeln (medföljer) till den lediga änden av den 1 meter långa adapterkabeln för ingående ljud. Anslut den andra änden av den 6 meter långa ljudkabeln till Bose® link-ingångskontakten på Lifestyle®-förstärkarens baksida.
5. Ställ in Lifestyle®-förstärkarens rumskodsomkopplare (ROOM CODE) på rum E (omkopplare 7 upp, omkopplare 6, 8 och 9 ner).



Se "Ställa in förstärkarens rumskod" på sidan 24.

Figur 14

Anslutningar från Lifestyle®-förstärkaren till musikcentret Model 5

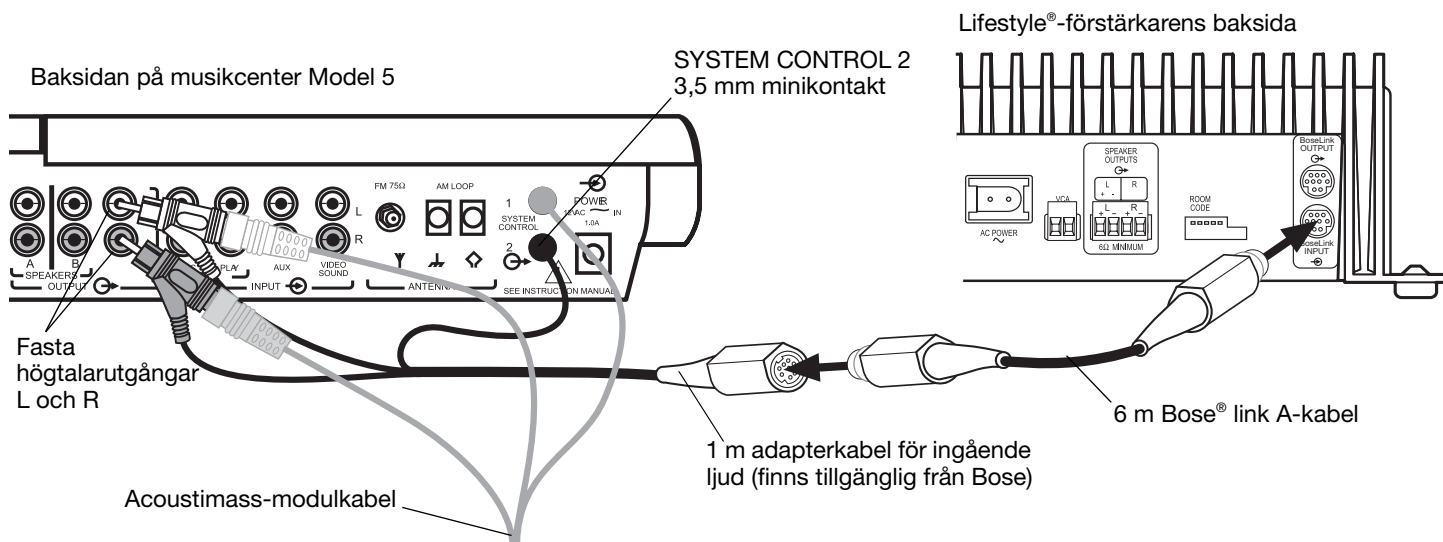

Ställa in fjärrkontrollen RC-5

Om ditt system innehåller ett musikcenter Model 5 behöver du ställa in ytterligare en RC-5-fjärrkontroll för att använda Lifestyle®-förstärkaren.

1. Öppna batterifacket på fjärrkontrollen och leta reda på miniatyromkopplarna (Figur 15).
2. Kontrollera att huskodsomkopplarna (1, 2, 3 och 4) står i samma läge som på den första fjärrkontrollen.
3. Tryck ner omkopplare 5 (av) och tryck upp omkopplare 6 (på).

🎵 **Obs!** Läs användarhandboken till Lifestyle®-systemet för att få veta mer om hur du använder systemet i mer än ett rum.

Figur 15

Omkopplarinställningar på RC-5-fjärrkontrollen

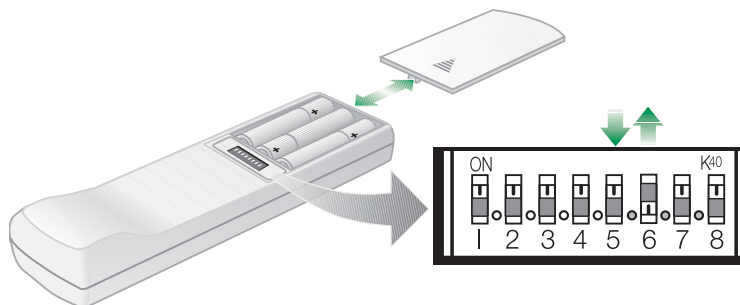

Ansluta högtalare till Lifestyle®-förstärkaren

- ⚠ **WARNING:** Anslut INTE någon typ av högtalare med egen strömförsörjning till högtalarutgångarna på Lifestyle®-förstärkaren. Gör du det kan utrustningen skadas.
- ⚠ **WARNING:** Se till att förstärkaren är urkopplad från nätuttaget innan du ansluter högtalarna.
- ⚠ **WARNING:** The Lifestyle®-förstärkaren kräver ett motstånd på minst 6 ohm.

En högtalarkabel består av två isolerade ledare. I normala fall är en av dem märkt (med ränder, kanter eller räfflor), vilket betyder att den ska anslutas till det positiva uttaget (+). Den omärkta kabeln ska alltid anslutas till det negativa uttaget (-). Läs "Rekommenderade kablar" på sidan 28 för att få rekommendationer om kabeltjocklekar och -längder.

1. Ta bort snabbanslutningsplinten från SPEAKER OUTPUTS-kontakterna på förstärkarens baksida.
2. Anslut den vänstra högtalarkabeln till uttagen L positiv (+) och negativ (-) på 4-stifts anslutningsplinten.
3. Anslut den högra högtalarkabeln till uttagen R positiv (+) och negativ (-) på 4-stifts anslutningsplinten.
4. Anslut snabbanslutningsplinten till SPEAKER OUTPUTS-uttaget.

Figur 16

Ansluta högtalarkabel till
SPEAKER OUTPUTS

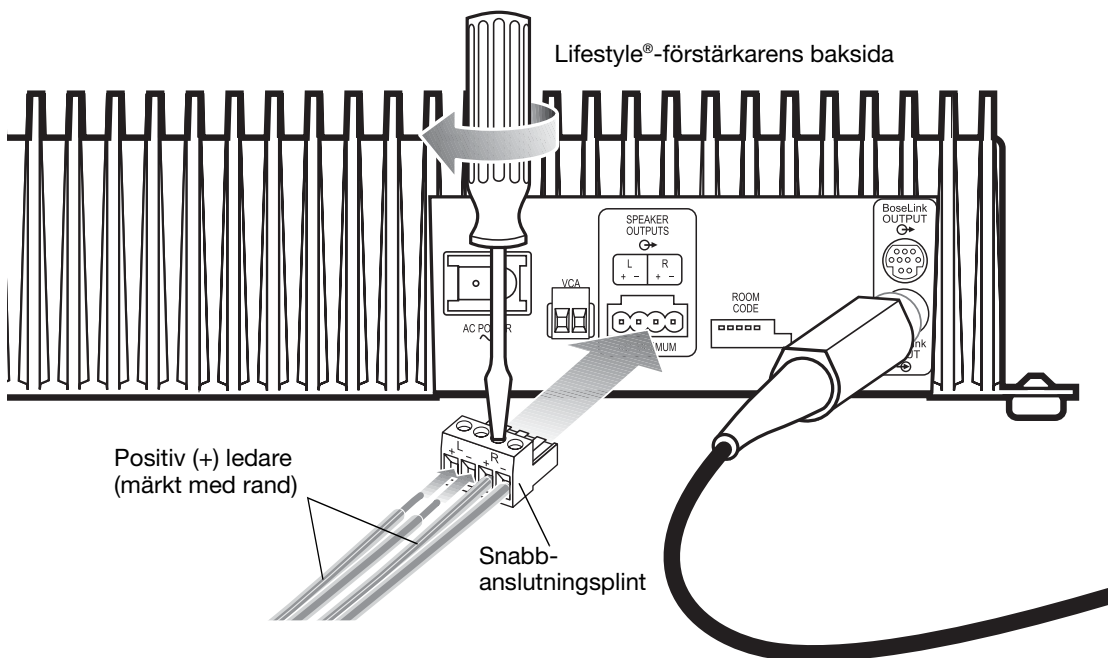

Starta systemet

⚠ VARNING: Anslut INTE nätsladden till vägguttaget förrän alla anslutningar är klara.

1. Anslut den lilla kontakten på nätsladden som följde med Lifestyle®-förstärkaren till strömuttaget på förstärkarens baksida (Figur 17).
2. Anslut Lifestyle®-förstärkarens och Lifestyle®-musiksystemets nätsladdar till ett växelströmsuttag. Statuslampan visar förstärkarens driftstatus.
3. Välj en musikkälla med ditt Personal®-musikcenter eller med fjärrkontrollen och justera volymen till önskad nivå.

Figur 17

Ansluta nätsladden

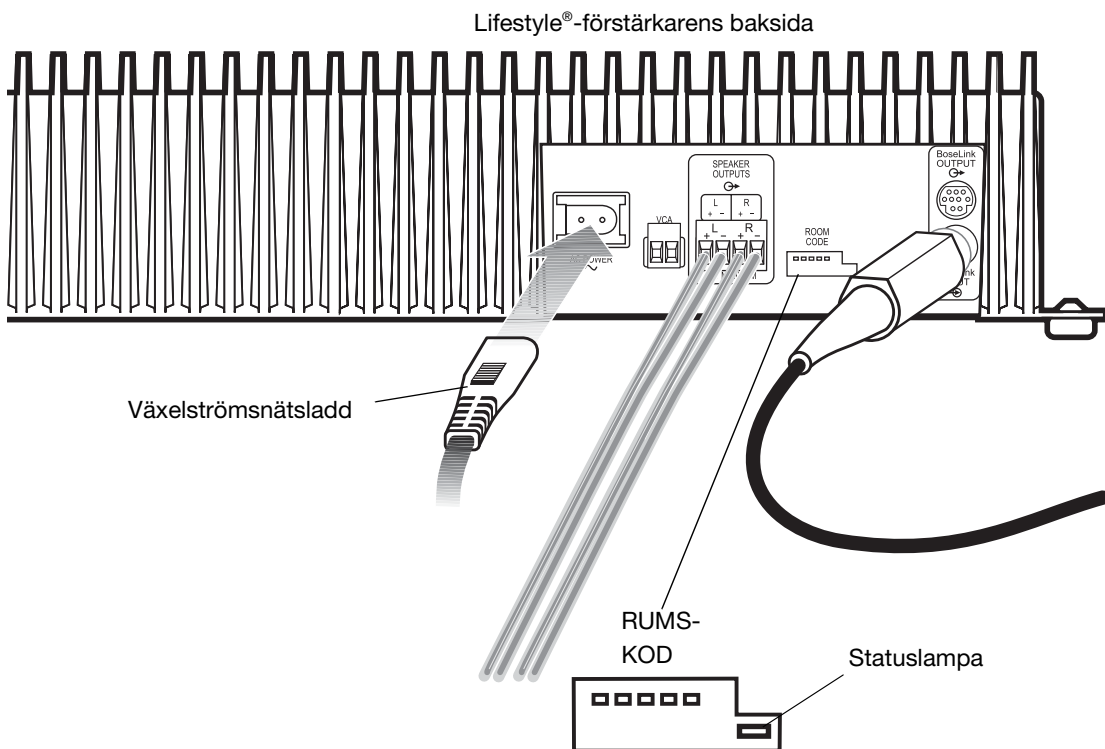

Statuslampans aktivitet	Innebörd
Blinkar konstant och långsamt (1 s på, 3 s av)	Förstärkaren är AV (standby-läge).
Kontinuerligt tänd	Förstärkaren är PÅ och redo att producera ljud.
Blinkar snabbt	Förstärkaren är PÅ och tar emot datakommandon från mediacentret via Bose® link-porten.
Blinkar konstant och långsamt (1 s på, 5 s av)	Förstärkaren är inställd som en tilläggsförstärkare och är AV.
Tänd men flimrar snabbt	Förstärkaren är inställd som en tilläggsförstärkare och är PÅ.

Installationsanvisningar för flera rum

Om du har ett Lifestyle® 18 series II-, 28 series II-, 38- eller 48-hemmabiosystem, kan du uppleva stereoljud i upp till 14 andra rum med Lifestyle®-förstärkare, kompatibla högtalarsystem och fjärrkontroller för de andra rummen.

- Fjärrkontroller för andra rum måste ha samma huskodsinställning som fjärrkontrollen för huvudrummet har, men var och en av kontrollerna måste ha en egen rumskod. Se "Installera fjärrkontroller för andra rum" på sidan 23.
- Lifestyle®-förstärkaren och fjärrkontrollen till den måste ha samma rumskod. Se "Ställa in förstärkarens rumskod" på sidan 24.
- Om du vill använda mer än en förstärkare för mer än två högtalare i ett rum (Figur 18, rum C) måste alla förstärkare ha samma rumskod. Dessutom måste en förstärkare ställas in som enkel förstärkare och alla andra måste ställas in som extra förstärkare. Se "Enkla och extra förstärkare" på sidan 25.

Figur 18

Exempelinstallation av Lifestyle®-förstärkarna

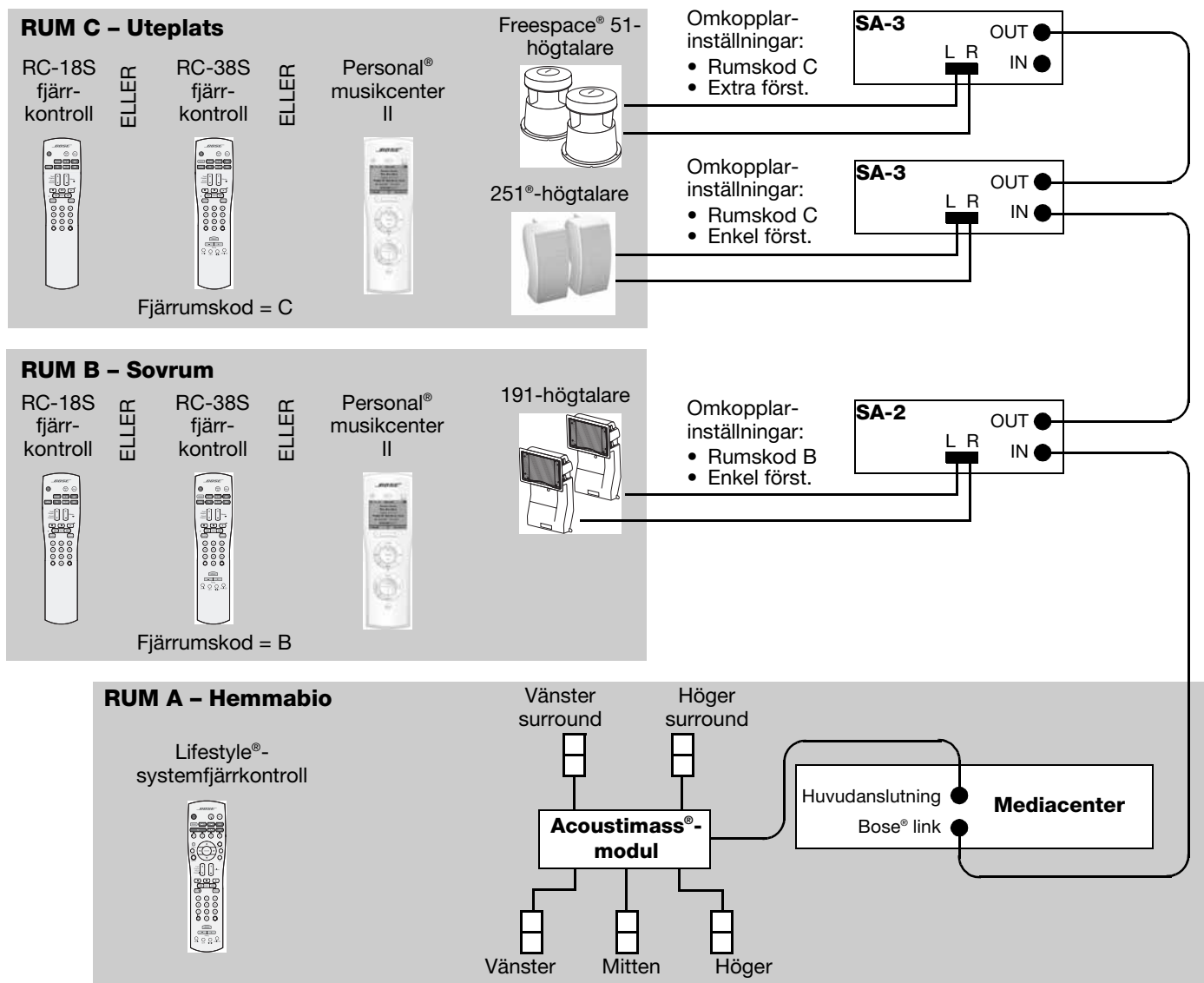

Installera fjärrkontroller för andra rum

Så här installerar du RC-18S- eller RC-38S-fjärrkontrollen:

1. Öppna batterifacket på fjärrkontrollen och leta reda på mikrookopplarna (Figur 19).
2. Kontrollera att huskodsomkopplarna (1, 2, 3 och 4) är inställda på samma huskod som fjärrkontrollen i huvudrummet.
3. Den här fjärrkontrollen är inställd för rum B när den levereras från fabriken. Om fjärrkontrollen används utanför ett andra rum ställer du in omkopplarna 6, 7, 8 och 9 på samma rumskod som Lifestyle®-förstärkaren är inställd på.

🎵 **Obs!** Läs bruksanvisningen till Lifestyle®-systemet för att få veta mer om hur du använder systemet i mer än ett rum.

Figur 19

Mikrookopplarinställningar för RC-18S- och RC-38S-fjärrkontroller

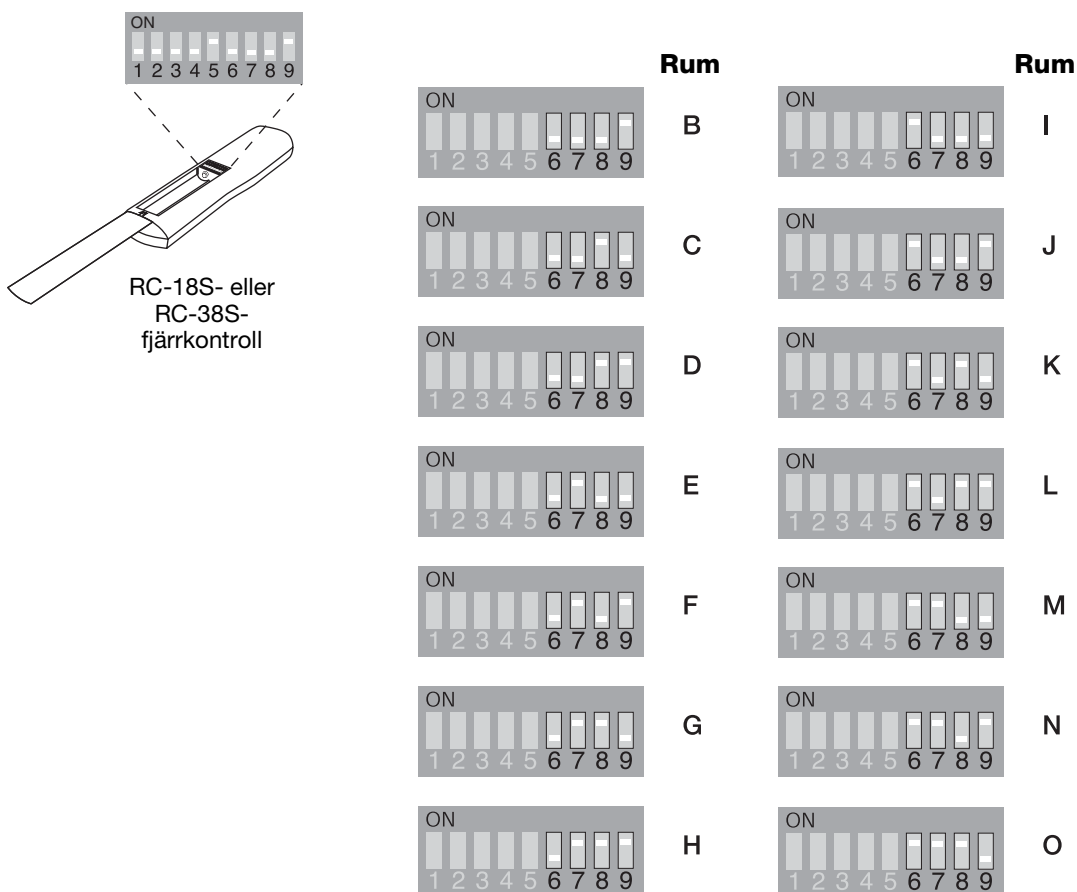

Så här installerar du Personal®-musikcenter II:

Läs i bruksanvisningen som medföljer Personal®-musikcenter II för instruktioner om hur du konfigurerar den här fjärrkontrollen för andra rum.

Ställa in förstärkarens rumskod

Förstärkarens rumskod måste överensstämja med rumskoden till fjärrkontrollen som används i det rum som högtalarna är installerade i.

Figur 20

Förstärkarens rumskodsinställningar

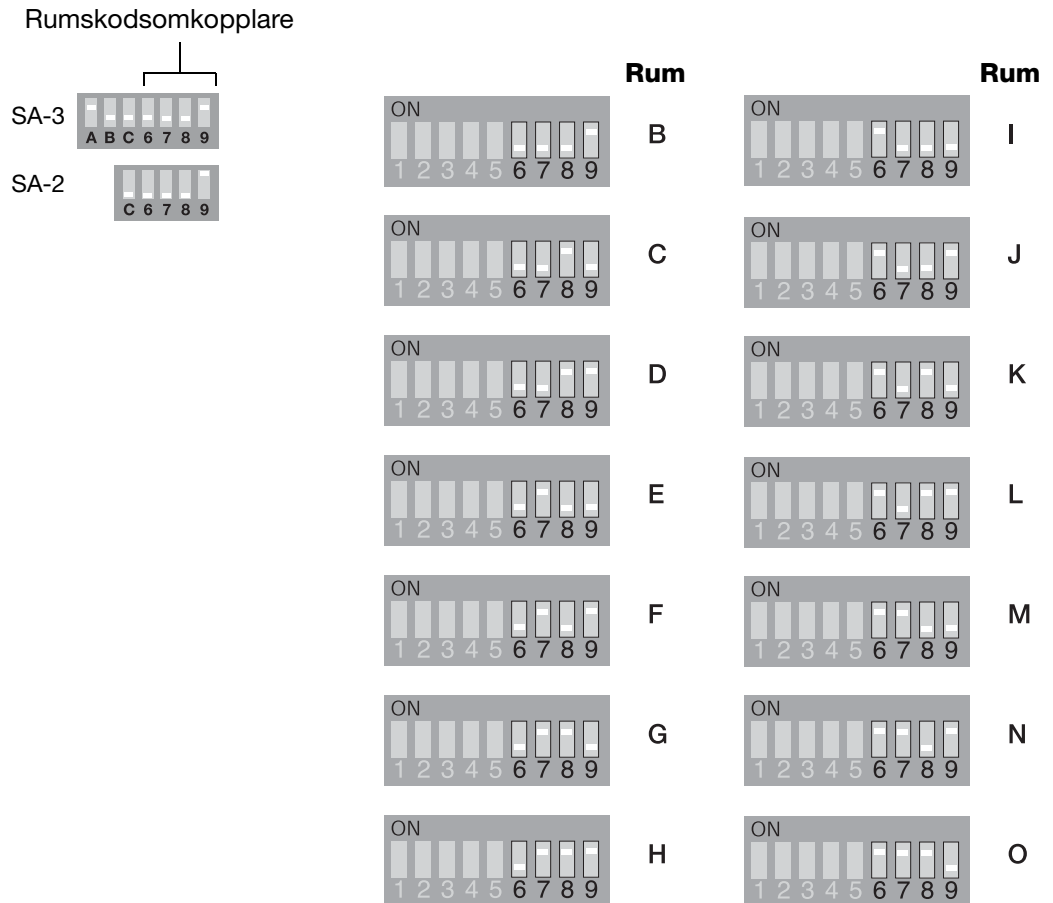

Förstärkarens lägesomkopplare

Lifestyle®-förstärkarens avancerade funktioner ställer du in med hjälp av mikroomkopplarna A, B och C (Figur 21). SA-3 har alla tre omkopplarna, men SA-2 har bara omkopplare C.

Figur 21

Mikroomkopplare för SA-2- och SA-3

	Omkopplare	Läge	Funktion
SA-3	A	Ner	Mono-utgång
		Upp*	Stereo-utgång
SA-2	B	Ner*	Automatisk avkänning av lokal källa Av
		Upp	Automatisk avkänning av lokal källa På
	C	Ner*	Enkel förstärkare
		Upp	Extra förstärkare

*Fabriksinställning

Stereo- eller mono-utgång (endast SA-3)

SA-3-förstärkarens utgång kan ställas in på stereo (omkopplare A upp - fabriksinställning) eller mono (omkopplare A ner). Mono-utgångsläget matar ljud från vänster och höger kanal till både de högra och de vänstra utgångarna. Det läget är användbart i situationer när en stereoutgång inte lämpar sig, t.ex. när utomhushögtalare ska användas för ett stort område.

Automatisk avkänning av lokal källa (endast SA-3)

När en källa är ansluten till AUX INPUT-kontakterna kan du ställa in förstärkaren på att känna av när källan är påslagen och därmed automatiskt sätta på förstärkaren från viloläge.

Den här funktionen är avstängd när förstärkaren levereras. För automatisk avkänning av lokala källor ställer du in omkopplare B på Upp.

Enkla och extra förstärkare

Om du vill nå ut till ett stort område, t.ex. en uteplats, och behöver mer än ett par högtalare kan du installera flera högtalare. Se inställningen för rum C i "Installationsanvisningar för flera rum" på sidan 22.

- Låt omkopplare C stå på ner (fabriksinställning – enkel förstärkare) på en förstärkare och ställ in omkopplaren C på upp (extra förstärkare) på alla andra förstärkare.
- Ställ in rumskoden i alla förstärkare på samma rumskod som i fjärrkontrollen.
- Det går nu att sätta på och stänga av, ändra volym eller stänga av ljudet på dem samtidigt med bara en enda fjärrkontroll.

Rengöra förstärkaren

⚠ VARNING: Koppla ur nätsladden från uttaget innan du påbörjar rengöringen.

Förstärkaren är endast avsedd för inomhusbruk och kan samla på sig damm med tiden. Rengör höljet på förstärkaren med endast en mjuk och torr trasa. Du kan använda ett borsttillbehör på en dammsugare för att rengöra områden som är svåra att komma åt. Använd INTE lösningsmedel, kemikalier eller rengöringsmedel som innehåller alkohol, ammoniak eller slipande medel.

Skydd för utomhuskablar

Vissa högtalare från Bose® har utformats och testats för att tåla utomhusförhållanden, men trots det kan ändarna på högtalarkablarna ta skada av väder och vind. Kabeländarna är särskilt känsliga för saltvatten.

Använd gärna fogtätning av silikon eller eltejp för att skydda kabelanslutningarna. Fråga i närmaste järnhandel. Om du använder tätningssmedel bör du vänta med att applicera det tills efter att du anslutit kablarna och dragit åt alla bultar. Kontrollera tätningen en gång om året och applicera mera vid behov.

Felsökning

Följ anvisningarna nedan om du får problem med ditt Lifestyle®-system efter att ha anslutit en Lifestyle®-förstärkare. Ytterligare hjälp finns i felsökningsavsnittet i själva systemets bruksanvisning. Om felet ändå kvarstår kontaktar du Bose®-återförsäljaren eller Boses kundservice för att få hjälp. I adresslistan som medföljer i förpackningen till produkten finns de aktuella telefonnumren.

Problem	Åtgärd
Det kommer inte ljud från någon av högtalarna	<ul style="list-style-type: none"> Kontrollera att Lifestyle®-musikcentret och förstärkaren är inkopplade och påslagna. Kontrollera att kontakterna är riktigt anslutna och att uttagen fungerar. Försäkra dig om att du valt en musikkälla (AM, FM, CD, AUX etc.). Om du valt CD eller AUX måste du kontrollera att det finns en CD-skiva i CD-spelaren, eller att den externa ljudkällan som är ansluten till AUX är påslagen. Om du använder ett musikcenter Model 20 måste du kontrollera att ljudkabeln in är ansluten till SPEAKER ZONE 2. Om du använder ett musikcenter Model 5 för hemmabiobruk (systemen Lifestyle® 12 eller Lifestyle® 8), måste du kontrollera att förstärkarens ljudkabel in är ansluten till FIXED OUTPUT-kontakterna på musikcentret. (Därefter behöver högtalarkabeln till Acoustimass®-modulen anslutas till uttag på ljudkabeln.) Koppla bort eventuella hörlurar. Kontrollera att fjärrkontrollen är rätt inställd.
Det kommer bara ljud från den ena högtalaren	<ul style="list-style-type: none"> Kontrollera kablarna som leder till den högtalare som inte ger något ljud ifrån sig. Kontrollera att kablarna är i gott skick och att de är riktigt anslutna i båda ändarna. Se "Ansluta högtalare till Lifestyle®-förstärkaren" på sidan 20.
Det kommer fortfarande inte något ljud från den ena högtalaren	<ul style="list-style-type: none"> Koppla bort kablarna från den felande högtalaren och förstärkaren. Koppla bort den andra högtalaren och anslut dess kabelända till den felande högtalaren. Om högtalaren ändå inte ger ljud ifrån sig är det fel på själva högtalaren. Om högtalaren fungerar nu ska du fortsätta kontrollen för att hitta orsaken till problemet. Koppla bort samma kabel från förstärkaren. Anslut den till förstärkarens andra högtalaruttag. Om högtalaren nu ger ljud ifrån sig, ligger felet i den första högtalarkabeln. Om högtalaren ändå inte ger ljud ifrån sig är det fel på kanalen i själva förstärkaren.
Höger och vänster stereokanaler är omkastade och hörs i fel högtalare	<ul style="list-style-type: none"> Kontrollera kabelanslutningarna så att den kabel som är ansluten till SPEAKER OUTPUTS L på förstärkaren i andra änden verkligen är ansluten till högtalaren till vänster i ditt lyssningsområde. Kontrollera kabelanslutningarna till högtalarna så att den kabel som är ansluten till SPEAKER OUTPUTS R på förstärkaren i andra änden verkligen är ansluten till högtalaren till höger i ditt lyssningsområde.

Problem	Åtgärd
Basen eller diskanten är för svag	<ul style="list-style-type: none"> • Kontrollera högtalaranslutningarna. Kontrollera att ledningarna har anslutits i fas (+ till + och – till –). • Se "Ansluta högtalare till Lifestyle®-förstärkaren" på sidan 20.
Störningar	<ul style="list-style-type: none"> • Kontrollera att högtalarkablarna är riktigt anslutna, både till högtalarna och till förstärkarens baksida. Kontrollera att inga kablar vidrör varandra vid själva uttagen. • Se "Ansluta högtalare till Lifestyle®-förstärkaren" på sidan 20.
Det går inte att justera volymen med fjärrkontrollen	<ul style="list-style-type: none"> • Kontrollera att minikontakten (3,5 mm) är ordentligt ansluten till uttaget SYSTEM CONTROL 2 (endast musikcenter Model 5). • Om du använder fjärrkontrollen RC-20 eller RC-5 måste du kontrollera att inställningarna är korrekta. • Om du använder en lokal volymkontroll (VCA) ska den vara avstängd.
Volymen sjunker plötsligt	<ul style="list-style-type: none"> • Sänk volymen för att se om nivån återgår till normal. Om så är fallet sänktes volymen automatiskt av förstärkarens överbelastningsskydd. Den här funktionen aktiveras automatiskt om volymnivån är för hög och riskerar att skada högtalarna. Om du väljer en lägre nivå på volymen kan du vara säker på att få en fortsatt jämn nivå.
Zon 2 fungerar inte alls	<ul style="list-style-type: none"> • Om du använder ett Lifestyle® DVD-system fungerar inte förstärkaren om inte "Zone 2 Protocol" är inställt på "Legacy" i systemets inställningsmeny. Mer information finns i användarhandboken till Lifestyle® DVD-system.

Kundservice

Kontakta Bose® kundservice för ytterligare hjälp med att lösa problem. I adresslistan som medföljer i förpackningen till produkten finns de aktuella telefonnumren.

Begränsad garanti

Lifestyle®-förstärkaren omfattas av Boses begränsade, ettåriga, överlåtbara garanti. Fullständiga upplysningar finns på produktregistreringskortet som medföljer produkten. Fyll i informationsdelen av kortet och skicka den till Bose. Dina garantirättigheter påverkas inte om du inte gör det.

Tillbehör



- Bose® link-till-Model 5-adapterkabel (PN 278128)
- Bose® link 15-meters förlängnings-/expansionskabel (PN 275475-050)

Teknisk information

Egenskaper

- Boses® egna teknik för digital signalbehandling
- Inbyggd, digital volymkontroll
- Överbelastningsskydd
- Skyddande gummitassar

Eldata

- USA/Kanada: 120 V  50/60 Hz, 220 W (SA-2), 400 W (SA-3)
- Internationellt: 220-240 V  50/60 Hz, 220 W (SA-2), 400 W (SA-3)

Ingångskänslighet

- 0,5 Vrms @ 1 kHz

Signal/brusförhållande

- 90 dB

	SA-2	SA-3
Ingångs-/ utgångskontakter	VCA volymkontrollsanslutning Vänster högtalare/högra utgångar Bose® link ingång/utgång	VCA volymkontrollsanslutning Vänster högtalare/högra utgångar AUX-ingång Bose® link ingång/utgång
Uteffekt (medeltal)	40 W minst per kanal vid 6 ohm, från 30 till 15 kHz, med mindre än 0,5 % THD.	100 W minst per kanal vid 6 ohm, från 30 till 15 kHz, med mindre än 0,5 % THD.
Mått	B: 36,2 x D: 13,8 x H: 9,0 cm	B: 36,2 x D: 13,8 x H: 10,7 cm
Vikt	3,42 kg	4,95 kg

Yta

- Svart pulverlackering

Rekommenderade kablar

Längd (max)	Tjocklek
9 m	0,75 mm ²
14 m	1,7 mm ²
21 m	2,0 mm ²

