

BOSE[®]

COMPANION[®] 5

MULTIMEDIA SPEAKER SYSTEM

Brugervejledning

Bedienungsanleitung

Manuale di istruzioni

Gebruiksaanwijzing



Bruksanvisningen



SÄKERHETSINFORMATION

Läs den här handboken

Följ anvisningarna i den här handboken noga. Med hjälp av dem lär du dig att installera och använda ditt nya högtalarsystem. Spara handboken för framtida referens.



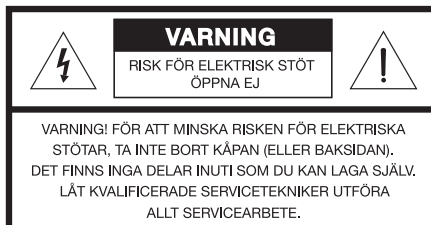
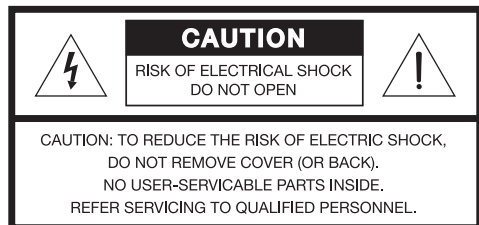

-  **WARNING!** För att minska risken för brand och elektriska stötar ska du undvika att utsätta produkten för regn eller fukt.
-  **WARNING!** Apparaten bör inte utsättas för dropp eller stänk, och föremål som är fyllda med någon form av vätska (som exempelvis vaser) får inte placeras på apparaten. Precis som med andra elektroniska produkter bör du vara försiktig så att du inte spillar vätska i någon del av systemet. Vätskor kan orsaka fel och/eller brandrisk.



Symbolen med en pilförsedd blixt inuti en liksidig triangel är avsedd att varna användaren för oisolerad, farlig spänning inuti apparaten. Denna spänning kan vara kraftig nog att ge elektriska stötar.



Utropstecknet inuti en liksidig triangel, som finns på systemet, är avsett att upplysa användaren om att det finns viktiga anvisningar om skötsel och underhåll av systemet i denna handbok.

-  **WARNING!** Förhindra elektriska stötar genom att sätta i det breda stiftet på sladdkontakten i det breda hålet i strömingången. Tryck in kontakten ordentligt.
-  **WARNING!** Tända ljus eller andra brinnande föremål får inte placeras ovanpå apparaten.
-  **FÖRSIKTIGHET:** Ändra inte systemet eller tillbehören på något sätt. Otillåtna ändringar kan äventyra säkerheten, efterlevandet av bestämmelser samt systemets prestanda.
-  **FÖRSIKTIGHET:** Långvarig exponering för hög musik kan ge hörselskador. Vi avråder dig från att använda en extremt hög volym i hörlurarna, särskilt under långa perioder.

 Den här produkten följer bestämmelserna i EMC-direktivet 2004/108/EG och lågspänningsdirektivet 2006/95/EG. Den kompletta försäkran om överensstämmelse finns på www.bose.com/static/compliance/index.html.

Obs:

- Om apparaten kopplas bort från strömförsörjningen med nätkabelns eller apparatens kontakt ska det vara lätt att komma åt och använda denna kontakt.
- Den här produkten får bara användas inomhus. Den har inte konstruerats eller testats för utomhusbruk eller för användning på båtar eller i husvagnar/husbilar etc.

©2007 Bose Corporation. Ingen del av denna publikation får återges, modifieras, distribueras eller på något annat sätt användas utan föregående skriftlig tillåtelse.

Bose, COMPANION, TrueSpace och Acoustimass är registrerade varumärken som tillhör Bose Corporation. Alla övriga varumärken som hänvisas till här tillhör respektive ägare.

	INLEDNING	4
	FÖRBEREDA SYSTEMET	5
	ANVÄNDNING	14
	ANSLUTA TILL ÖVRIGA ENHETER	16
	SKÖTSEL OCH UNDERHÅLL	17
INLEDNING		4
	Ditt Companion® 5 multimedia-högtalarsystem	4
	Hjälp med inställning	4
FÖRBEREDA SYSTEMET		5
	Packa upp	5
	Att spara	5
	Placera ditt Companion® 5-system	6
	Placering av högtalarna	6
	Placering av Acoustimass®-modulen	7
	Göra systemanslutningar	8
	Windows® XP-ljudinställning	9
	Windows® Vista-ljudinställning	11
	Mac OS® X-ljudinställning	13
ANVÄNDNING		14
	Systemlägen	14
	Justera volymen	14
	Justera basen	15
ANSLUTA TILL ÖVRIGA ENHETER		16
	Ansluta hörlurar	16
	Ansluta en ljudenhet	16
SKÖTSEL OCH UNDERHÅLL		17
	Rengöra högtalarsystemet	17
	Begränsad garanti	17
	Felsökning	17
	Kundtjänst	18
	Produktspecifikationer	18
	Rekommendation för datorsystem	18

INLEDNING

Ditt Companion® 5 multimedia-högtalarsystem

Tack för att du köpte ett Bose® Companion 5 multimedia-högtalarsystem, vars enastående akustiska ljudåtergivning ger dig den optimala ljudupplevelsen från musik, filmer, spel och övriga underhållningskällor från din dator.

Med TrueSpace®-signalbehandlingsteknik för digitalt surroundljud, ger de små satellithögtalarna förbättrad rymdkänsla, djärva surroundeffekter och realism som på bio.

Ditt system omfattar:

- Två små, lättplacerade högtalare på stativ och en Acoustimass®-modul.
- En USB-kabel för att ansluta systemet till en dator.
- En kontroll dosa som gör att du kan styra systemets volym och ansluta hörlurar eller bärbara ljudspelare.

Hjälp med inställning

Inställningsanvisningarna i denna användarhandbok förklarar hur du ansluter ditt Companion 5 multimedia-högtalarsystem till din dator.

Om du behöver ytterligare hjälp besöker du vår webbplats, <http://owners.bose.com/Companion5>, för mer information.

Packa upp

Packa upp systemet varsamt. Spara allt förpackningsmaterial. Originalförpackningen ger bäst skydd om du behöver transportera systemet.

Om någon del verkar vara skadad ska du inte försöka använda den. Kontakta i stället genast Bose eller en auktoriserad Bose®-återförsäljare. Kontaktuppgifter till Bose finns på det adressblad som medföljer i kartongen.

Kontrollera att alla delar som visas i Bild 1 finns med.

Bild 1

Kartongens innehåll

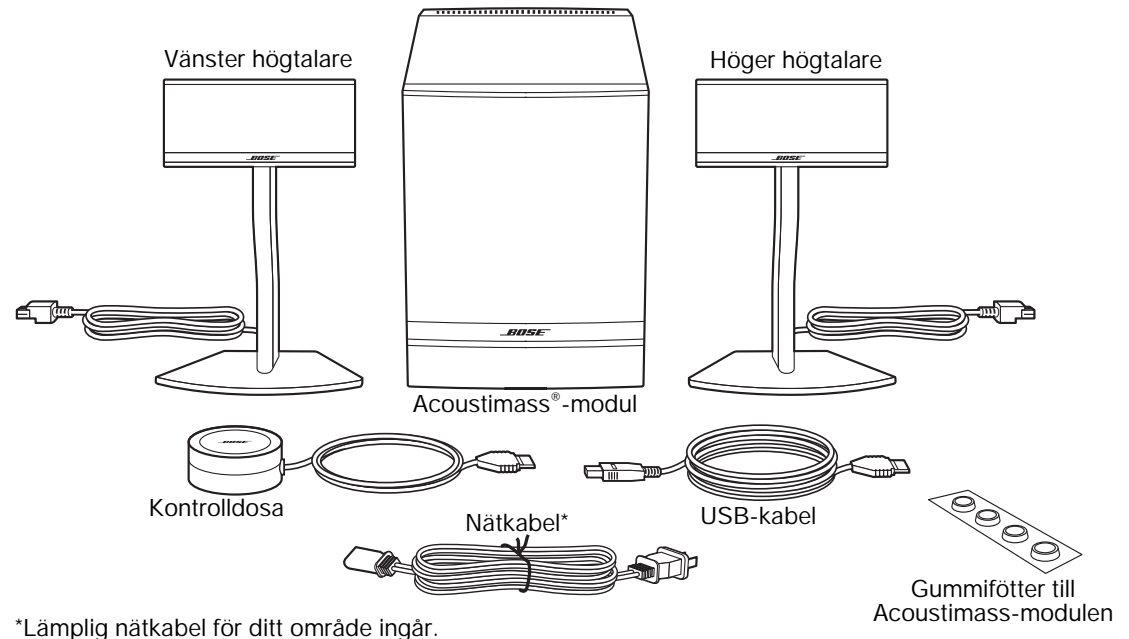

⚠ WARNING! Förvara plastpåsar utom räckhåll för barn för att undvika kvävningrisk.

Att spara

De är nu lämpligt att anteckna serienumret för ditt nya Companion® 5-system här och på ditt produktregistreringskort. Serienummer finns på baksidan av Acoustimass-modulen.

Serienummer: _____

Inköpsdatum: _____

Vi föreslår att du sparar inköpsbeviset och en kopia av produktregistreringskortet tillsammans med denna användarhandbok.

Placera ditt Companion® 5-system

För bästa prestanda använder du följande anvisningar för att välja placeringar och lägen för Acoustimass®-modulen, högtalarna och kontrolldosan. Se Bild 2, som visar en typisk uppställning av systemet.

Bild 2

Typisk systemuppställning

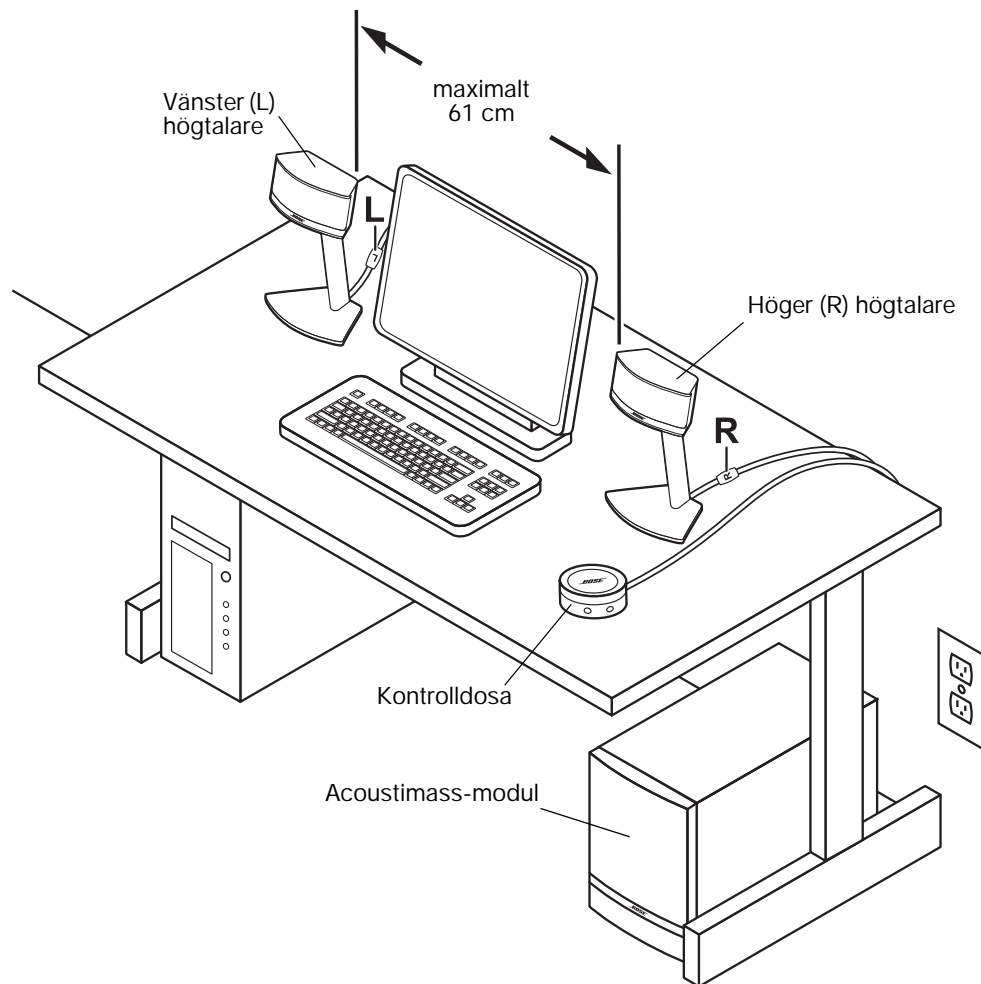

Placering av högtalarna

Lämplig högtalarplacering ger dig de surroundljudeffekter som ditt Companion® 5 multimedia-högtalarsystem är konstruerat att leverera.

- Placera vänster och höger högtalare till vänster och höger om datorns bildskärm på en armlängds avstånd från där du sitter (Bild 2). Varje högtalarkabel är markerad med L (vänster) eller R (höger) för att ange vilken högtalare som är vänster respektive höger högtalare.
- För bästa prestanda placerar du varje högtalare på samma avstånd från dig och inte mer än 61 cm från varandra.
- Rikta båda högtalarna rakt framåt. Vinkla dem inte inåt eller utåt.
- Håll högtalarna bort från stora föremål eller skåpytor. Om det till exempel finns en hurts till ditt datorbord ska du se till att hålla den yttre kanten på varje högtalare minst sex tum bort från alla närliggande ytor. Undvik att placera högtalarna inuti instängda utrymmen.

Placering av Acoustimass®-modulen

Acoustimass®-modulen är konstruerad för att vara en osynlig del i högtalarsystemet. Du kan till exempel placera den under datorbordet eller skrivbordet.

- Placera en gummifot i varje hörn på modulens undre panel.
- Ställ modulen på fötterna ovanpå en plan yta.
- **BLOCKERA INTE** modulens frontgaller.

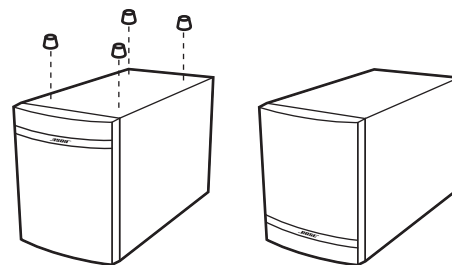

- **PLACERA INTE** modulen på sidan och placera den inte upp och ner.

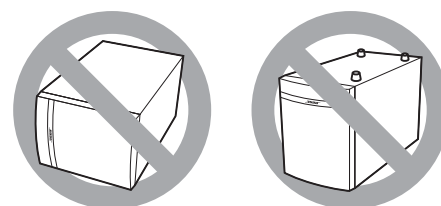

- **PLACERA INTE** några föremål eller någon utrustning som kan blockera ventilationsöppningar på baksidan av modulen, bakom modulen eller på sidan av den. Tillräcklig ventilation är nödvändig för att förhindra att modulen överhettas.
- Placera modulen minst 15 cm från datorn och bildskärmen för att förhindra att modulen stör datorsystemet.

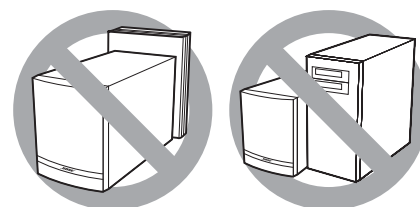

- Placera inte modulen nära värmekällor som till exempel radiatorer, sockelelement eller kvartsvärmare.
- Kontrollera att nätkabeln når till ett eluttag och att USB-kabeln når datorns USB-anslutning.

⚠ FÖRSIKTIGHET: Placera inga datorskärmar, disketter, hårddiskar eller andra magnetiska medier närmare än 15 cm från Acoustimass-modulen. Magnetfältet som modulen alstrar kan radera magnetiska medier och påverka bilden på skärmen.

Göra systemanslutningar

Följande steg och Bild 3 visar hur du gör systemanslutningarna.

Innan du börjar:

- Läs hela avsnittet om förberedelser.
- Kontrollera att datorn är påslagen och att operativsystemet är igång.
- **VIKTIGT! Stäng alla övriga program.**

1. Anslut den röda kontakten på höger (R) högtalarkabel till **R**-uttaget och anslut den vita kontakten på den vänstra (L) högtalarkabeln till **L**-uttaget. R- och L-markeringarna på kontaktarna måste vara vända uppåt för att kontaktarna ska kunna anslutas på rätt sätt i uttagen.
2. Sätt i kontrolldosans kabel i **Control Pod**-uttaget.
3. Sätt i nätkabelns ena ände i **AC INPUT**-uttaget på Acoustimass®-modulens baksida. Anslut den andra änden till ett eluttag.
4. Anslut rätt ände av USB-kabeln (medföljer) till **To Computer**-uttaget på Acoustimass-modulen. Anslut den andra änden till datorns USB-uttag.

VIKTIGT: För bästa prestanda ska du ansluta USB-kabeln direkt till ett USB-uttag på datorn istället för att ansluta den via en USB-hubb.

5. **För Windows® XP-datorer**, gå till "Windows® XP-ljudinställning" på sidan 9.
För Windows® Vista-datorer, gå till "Windows® Vista-ljudinställning" på sidan 11.
För Mac OS® X-datorer, gå till "Mac OS® X-ljudinställning" på sidan 13.

🎵 **Obs!** Kontrollera att alla kabelkontakter sitter i ordentligt i respektive uttag.

Bild 3

Anslutningsöversikt

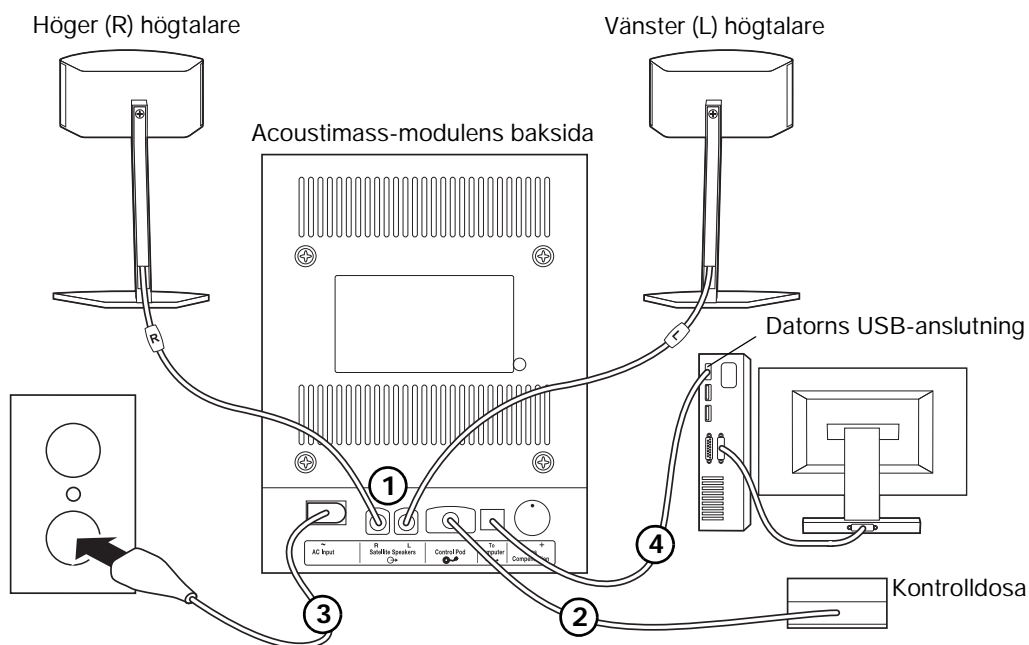

🎵 **Obs!** Companion® 5-systemet har inte någon strömbrytare. Systemet ställs i standbyläge när du ansluter nätkabeln. Se "Systemlägen" på sidan 14.

🎵 **Obs!** Bose rekommenderar att ett godkänt överspänningskydd används för all elektronisk utrustning. Spänningsvariationer och -toppar kan skada elektroniska komponenter i alla system. Ett störskydd av hög kvalitet som säljs i elektronikaffärer kan eliminera de allra flesta fel orsakade av strömsprång.

Windows® XP-ljudinställning

VIKTIGT!

Koppla inte bort några kablar medan du gör denna inställning.

För ytterligare hjälp med ljudinställningen besöker du vår webbplats <http://owners.bose.com/Companion5>.

1. När du har anslutit USB-kabeln väntar du tills meddelandena om att ny maskinvara har hittats visas på skärmen (Bild 4) (detta tar cirka 30 sekunder). Om något annat meddelande visas som stör denna inställning, se "Felsökning" på sidan 17.

🎵 **Obs!** Om dessa meddelanden inte visas kan funktionen att visa dem ha inaktiverats i datorn. Vänta i två minuter innan du fortsätter till nästa steg.

Bild 4

Typisk sekvens för "Ny maskinvara har hittats"-meddelanden



2. Öppna **Egenskaper för Ljud och Ljudenheter** i kontrollpanelen i Windows XP (Bild 5).**Bild 5**

Egenskaper för Ljud och Ljudenheter samt Avancerade Ljudegenskaper

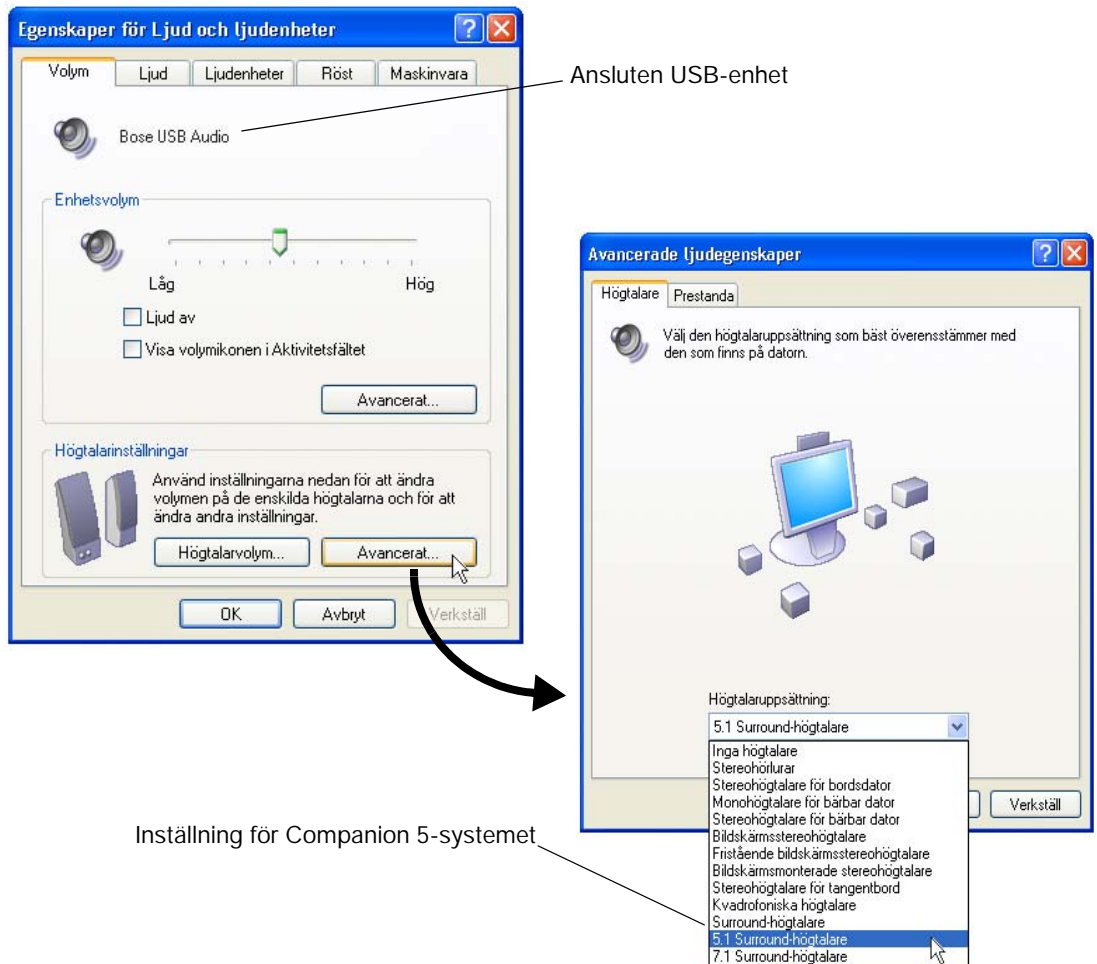

3. På fliken **Volym** kontrollerar du att **Bose USB Audio** är den anslutna USB-enheten.
4. I **Högtalarinställningar** klickar du på knappen **Avancerat** för att öppna **Avancerade Ljudegenskaper**.
5. I listmenyn **Högtalaruppsättning** väljer du **5.1 Surround-högtalare**.
6. Klicka på **Verkställ** och sedan på **OK**.

Ditt Companion® 5 multimedia-högtalarsystem kan nu användas.

♪ **Obs!** Om du tar bort USB-anslutningen till ditt Companion 5-system och ansluter den igen senare, utför du denna procedur igen för att kontrollera inställningarna.

Windows® Vista-ljudinställning

VIKTIGT!

- Koppla inte bort några kablar medan du gör denna inställning.
 - För ytterligare hjälp med ljudinställningen besöker du vår webbplats <http://owners.bose.com/Companion5>.
1. Sätt in USB-kabeln. Vänta tills meddelandet om drivrutinsinstallationen visas på datorskärmen (Bild 6).

Bild 6

Meddelande om installation av enhetsdrivrutin

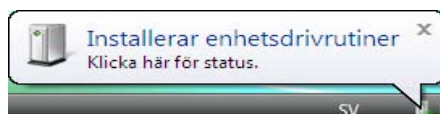

- Om något annat meddelande visas som stör denna inställning, se "Felsökning" på sidan 17.
 - Om meddelandet inte visas kan funktionen för att visa det ha inaktiverats i datorn. Vänta i två minuter innan du fortsätter till nästa steg.
2. Klicka på meddelandet för att visa installationsstatus (Bild 7). Vänta medan installationen slutförs.

Bild 7

Status för installation av enhetsdrivrutin

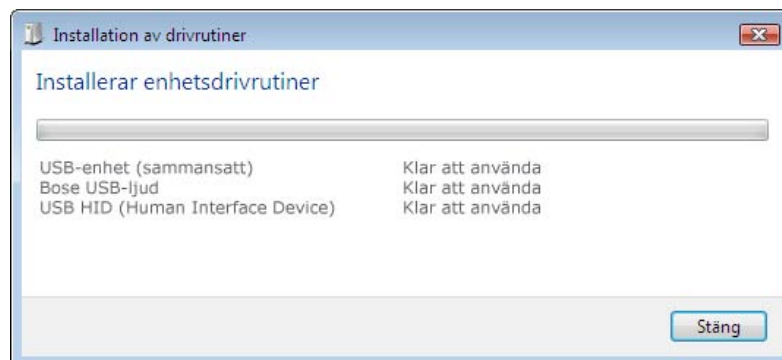

3. Öppna Kontrollpanelen och klicka på **Maskinvara och ljud** (Bild 8).

Bild 8

Kontrollpanel

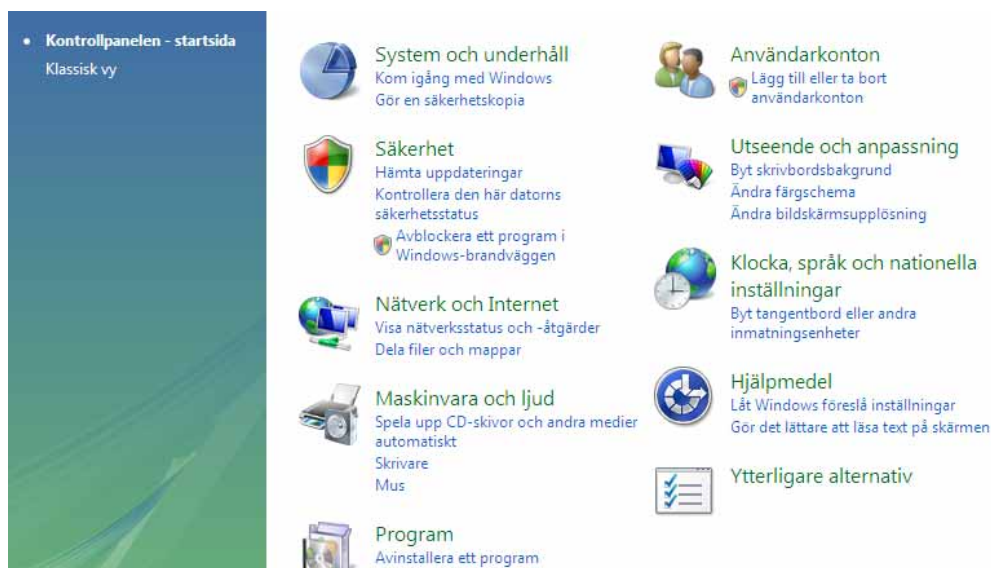

4. Klicka på **Ljud** i **Maskinvara och ljud** (Bild 9).**Bild 9**

Ljud

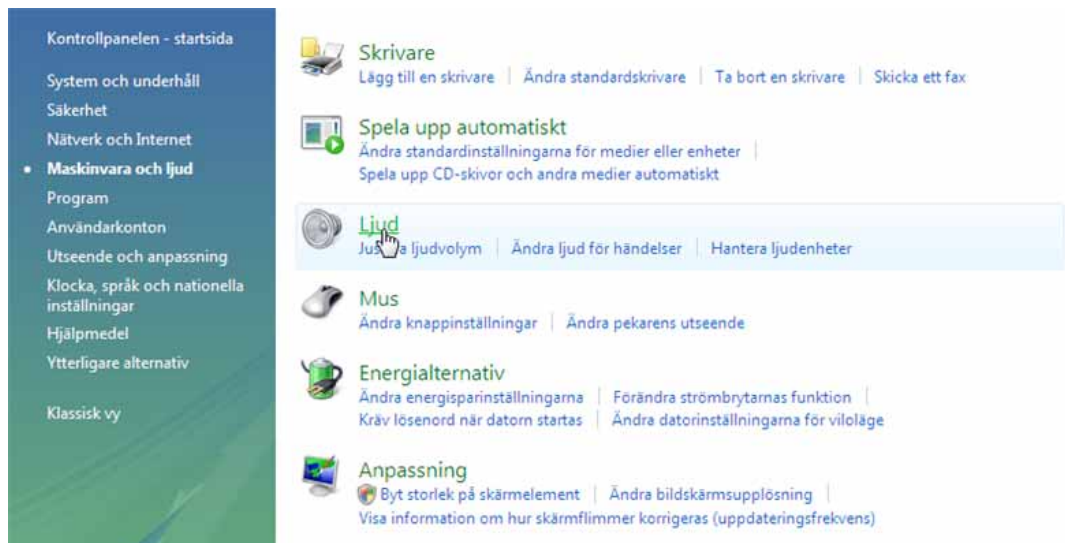
5. Kontrollera att standardinställningarna för uppspelning (visas med en grön markering) är **Bose USB Audio**.Om inte väljer du **Bose USB Audio** och klickar på **Standard**.**Bild 10**

Ljudkontrollpanelen

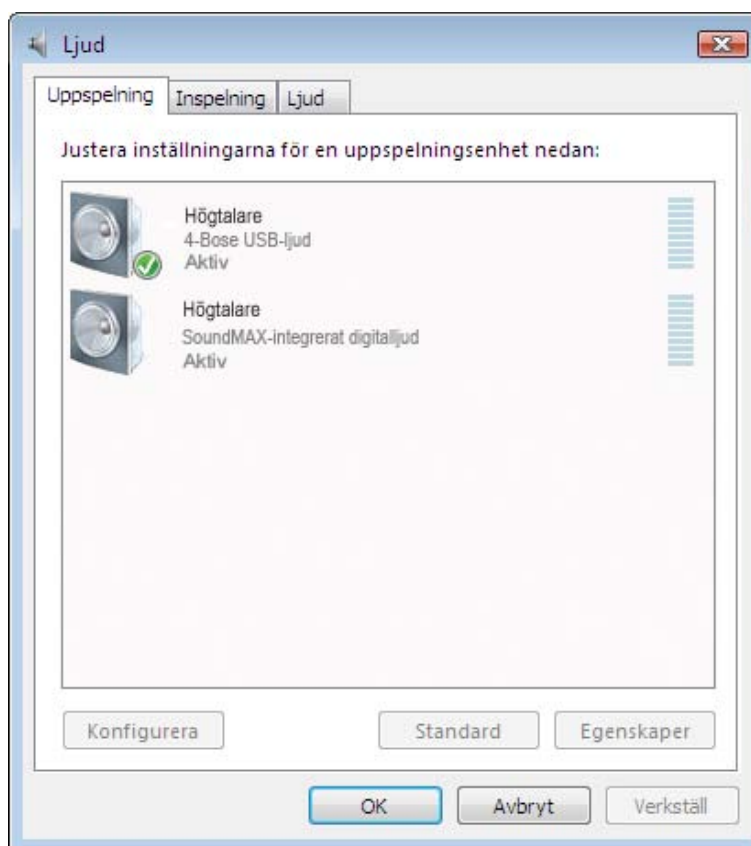

Ditt Companion® 5 multimedia-högtalarsystem kan nu användas.

Mac OS® X-ljudinställning

VIKTIGT!

Koppla inte bort några kablar medan du gör denna inställning.

För ytterligare hjälp med ljudinställningen besöker du vår webbplats <http://owners.bose.com/Companion5>.

1. I **Systeminställningar** öppnar du **Ljud**-inställningarna (Bild 11).
2. Välj **Bose USB Audio** (Bose USB-ljud) som ljudutgång och stäng inställningarna.

Bild 11

Mac OS® X ljud-
inställningar

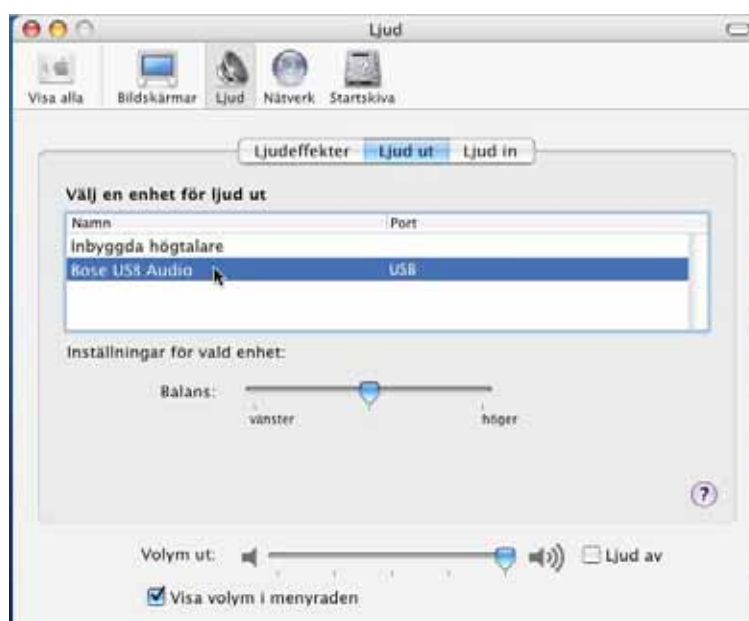

3. Öppna mappen **Verktyg** i Program-mappen på hårddisken.
4. Öppna inställningarna **Audio MIDI Setup** (Audio MIDI-inställningar) (Bild 12).
5. Välj **Bose USB Audio** (Bose USB-ljud) för **Properties For** (Egenskaper för), **Default Output** (Standardutmatning) och **System Output** (Systemutmatning).

Bild 12

Inställningar för Audio MIDI
Setup (Audio
MIDI-inställningar)

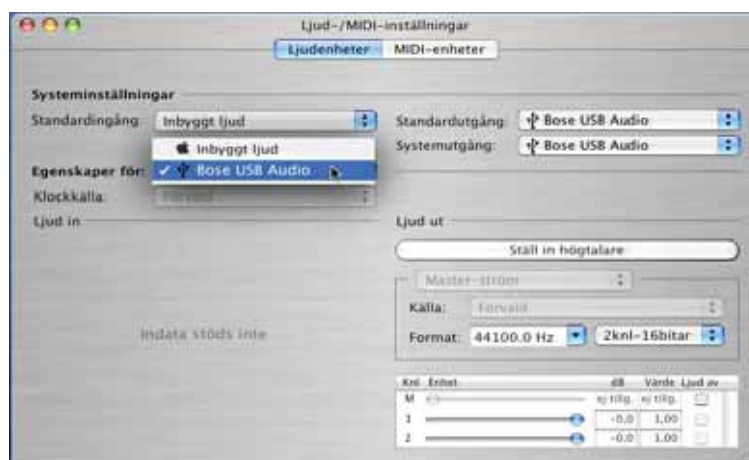

Ditt Companion® 5 multimedia-högtalarsystem kan nu användas.

ANVÄNDNING

Systemlägen

Det finns tre systemlägen. Varje systemläge identifieras av färgen på lägesindikatorn på kontrolldosan (Bild 13).

- **Tystad (Gul):** Systemhögtalarna är tystade. Inget ljud hörs från datorn eller en ansluten källa. Detta läge väljs automatiskt när du ansluter hörlurar till kontrolldosan.
- **Aktiv (Grön):** Ljudet från ljudkällan hörs från systemhögtalarna. Volymringens läge avgör volymnivån.
- **Standby (Röd):** Systemet är i energisparläge. Om både USB-anslutningen från datorn och insignalen från en ansluten ljudkälla är inaktiva i flera minuter, tystar systemet högtalarna och växlar till standbyläge. Systemet återgår till tystat läge när USB-anslutningen är aktiv igen.

Tryck i mitten ovanpå kontrolldosan för att växla mellan tystat läge och aktivt läge, utom när hörlurar är anslutna. Om du ansluter hörlurar ställs systemet alltid i tystat läge tills hörlurarna kopplas bort.

Bild 13

Systemkontroller och lägesindikator

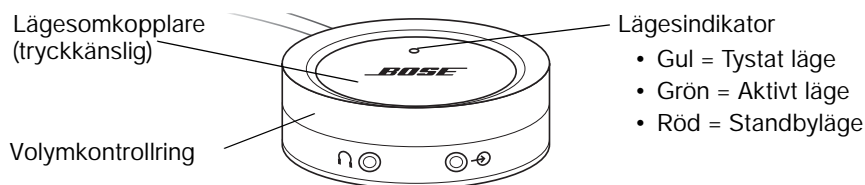

VIKTIGT!

- **Companion® 5 multimedia-högtalarsystemet är konstruerat för presteras bäst utan några ytterligare ljudeffekter. Kontrollera att du inaktiverat alla ljudeffekter och stäng alla program för effekter som du har igång på datorn.**
- **Kontrollera att inställningarna i programmet är rätt för 5.1-surroundljud.**

Justera volymen

Volymkontrollringen på kontrolldosan (Bild 13) är huvudvolymkontrollen för allt ljud från datorn eller en enhet ansluten till ingången. Vrid ringen medurs för att öka volymen eller moturs för att sänka den.

Ställa in volymnivån

För att ställa in volymnivån måste du justera volymnivån för både källan (din dator eller ansluten enhet) och Companion 5-systemet:

1. Ställ in volymen på Companion 5-systemet på lägsta nivå.
2. Ställ in källans volym nära högsta nivå.
3. Börja spela musik.
4. Öka långsamt volymen på Companion 5-systemets kontrolldosa tills ljudet är på en behaglig nivå.

Tysta systemet

För att tysta systemet trycker du på lägesomkopplaren på kontrolldosan (indikatorn lyser gul). Tryck igen på den för att aktivera den (indikatorn lyser grön).

- **Obs!** Systemets ljudutmatning kan sänkas med en intern skyddskrets om du spelar musik med högsta volym under en lång period.

Justera basen

När du har lyssnat på högtalarsystemet vill du kanske justera ljudet. Använd reglaget för baskompensation (Bild 14) på Acoustimass®-modulen.

Bild 14

Baskompensationsreglage

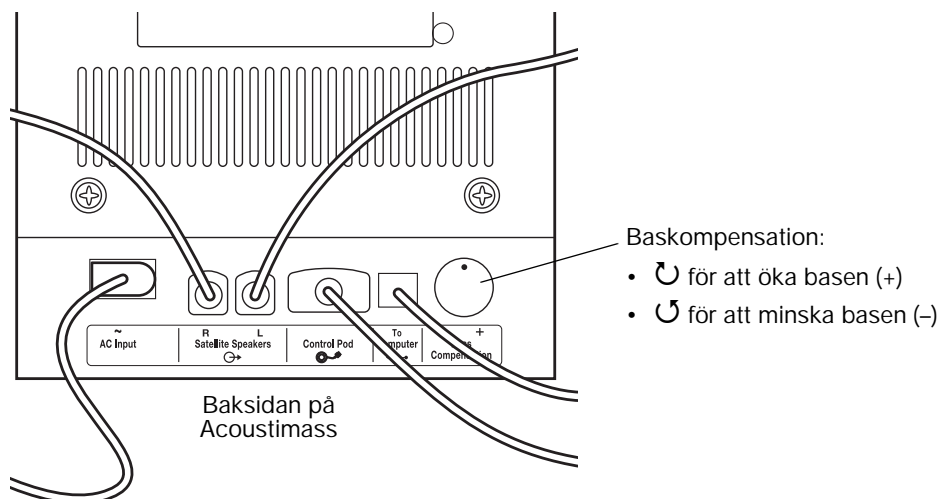

ANSLUTA TILL ÖVRIGA ENHETER

Ansluta hörlurar

Om du vill ansluta hörlurar sätter du i hörlurkabelns kontakt i hörlursuttaget, 3,5 mm, på kontrolldosans sida (Bild 15).

- När du ansluter hörlurar tystas ljudet från systemhögtalarna automatiskt.
- När du tar bort hörlurarna trycker du på lägesomkopplaren för att återigen höra ljudet från högtalarna.
- För att justera volymnivån använder du volymkontrollringen på kontrolldosan.

Bild 15

Anslutningar på kontrolldosan

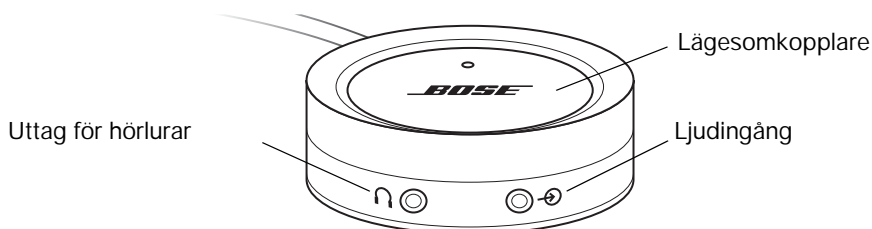

Ansluta en ljudenhet

Om du vill ansluta en ljudenhet, till exempel en cd- eller MP3-spelare, ska du ansluta ljudkabeln från enheten till stereoingången, 3,5 mm, på kontrolldosan.

För att justera volymnivån vrider du upp volymen på ljudenheten och använder volymkontrollringen på kontrolldosan.

🎵 **Obs!** När du lyssnar på en ansluten ljudenhet, blandas varningar och ljud från datorn med ljudet från ljudenheten. Du kan behöva justera volymkontrollringen och volymnivåerna på datorn och den anslutna enheten för att höra båda källorna på den nivå du önskar.

Rengöra högtalarsystemet

- Använd en mjuk duk för att rengöra högtalarnas yta, Acoustimass®-modulen och kontrolldosan. Du kan använda fönsterputs som inte innehåller ammoniak för att bibehålla ytglansen.
- Använd inte någon sprej nära högtalarna. Använd inte några lösningsmedel, kemikalier eller rengöringslösningar som innehåller alkohol, ammoniak eller slipmedel.
- Låt ingen vätska komma in i några öppningar.
- För att rengöra högtalarnas galler dammsuger du dem varsamt.

Begränsad garanti

Companion® 5-systemet täcks av en begränsad överförbar garanti. Information om den begränsade garantin finns på det produktregistreringskort som medföljde systemet. Fyll i uppgifterna på kortet och skicka in det till Bose eller registrera din produkt på <http://owners.bose.com/register>. Dina garantirättigheter påverkas inte om du inte gör det.

Felsökning

Denna tabell ger dig råd om hur du kan lösa eventuella problem. För ytterligare hjälp kontaktar du Bose direkt eller besöker webbplatsen <http://owners.bose.com/Companion5>. Se adressarket i kartongen för kontaktinformation.

Problem	Åtgärd
Inställningen avbröts av meddelandet, "Ett problem uppstod när maskinvaran installerades. Den nya maskinvaran kanske inte fungerar korrekt."	<ul style="list-style-type: none"> • Du kan ha tagit bort USB-kabeln under hårdvaruinstallationen. Sätt i USB-kabeln och starta om. • Pröva med ett annat USB-uttag.
Inställningen avbröts av meddelandet, "Den här USB-enheten kan köras snabbare om du ansluter den till en höghastighets-USB-port. Klicka här om du vill se en lista över tillgängliga portar."	<ul style="list-style-type: none"> • Du kan ha anslutit till en USB-hubb där en USB 1.0-enhet är ansluten. Ta bort USB 1.0-enheten eller anslut Companion 5-systemet direkt till en USB 2.0-port.
Inget ljud från systemet.	<ul style="list-style-type: none"> • Koppla bort USB-kabeln från datorn och anslut den igen. • Se till att anslutningarna är korrekta. (Se "Göra systemanslutningar" på sidan 8). • Undersök om högtalarkablarna är skadade vilket kan orsaka en öppen strömkrets eller en kortslutning. • Vrid volymringen på kontrolldosan medurs. • Om du använder en ansluten ljudenhet kontrollerar du att den är ansluten och att dess volymkontroll har vridits upp. • Se till att högtalarsystemet är i aktivt läge (kontrolldosans indikator är grön). • Koppla bort hörlurar. • Starta om ditt digitala ljudprogram. Kontrollera att du inte har tystat ljudet i programmet och att volymen är inställd på en lämplig nivå.
Hela högtalarsystemets ljud låter förvrängt.	<ul style="list-style-type: none"> • Sänk volymen på ljudkällan och höj volymen på kontrolldosan. • Inaktivera effekter i alla ljudprogram som är igång.

<i>Problem</i>	<i>Åtgärd</i>
Jag hör klickar, smällar och onormala ljud på datorn.	<ul style="list-style-type: none"> • Detta kan orsakas av att du har anslutit högtalarsystemet till datorn via en USB-hubb. Koppla bort Companion® 5-systemets USB-kabel från hubben och anslut den till ett USB-uttag på datorn.
Ljudet från högtalarna är inte tillräckligt högt.	<ul style="list-style-type: none"> • Öka volymen på datorn eller den andra ljudkällan.
Systemet låter "metalliskt", för mycket diskant.	<ul style="list-style-type: none"> • Kontrollera att höger (R) och vänster (L) högtalare är placerade på rätt sida om bildskärmen. Kontrollera L- och R-markeringen på högtalarkabeln bakom varje högtalare. • Se till att baskompensationsreglaget på Acoustimass®-modulen inte har vridits helt moturs.
En satellithögtalare avger inget ljud eller avger förvrängt ljud.	<ul style="list-style-type: none"> • Kontrollera alla anslutningar mellan satellithögtalarna, kontrolldosan, ljudkällan och Acoustimass®-modulen. Se till att alla kabelkontakter sitter i ordentligt i uttagen på modulen. • Se till att högtalarkabelns kontakt på högtalaren ifråga sitter i ordentligt i uttaget på Acoustimass-modulen. • För att avgöra om problemet är i ljudkällan eller Acoustimass-modulen ansluter du en annan ljudkälla till kontrolldosan. Om Companion 5-högtalarsystemet fungerar som de ska finns problemet i den ursprungliga ljudkällan. Om problemet kvarstår finns problemet i Acoustimass-modulen. • Kontrollera balansnivåerna hos ljudkällan.

Kundtjänst

Kontakta Bose®-kundtjänst om du behöver ytterligare hjälp med att lösa problem. Se det adressblad som medföljde systemet.

Produktspecifikationer

Märkeffekt	USA/Kanada..... 120 V växelström~ 50/60 Hz 300W Internationellt..... 220V - 240 V växelström~ 50/60 Hz 300W Japan..... 100 V växelström~ 50/60 Hz 300W
Mått	Satellithögtalare..... 22,5 cm H x 14,7 cm B x 9,7 cm D Acoustimass-modul 21,8 cm H x 17,3 cm B x 42,5 cm D Kontrolldosa 6,3 cm DIA x 2,9 cm H
Vikt	Satellithögtalare..... 0,85 kg Acoustimass-modul 8,3 kg Kontrolldosa 0,21 kg
Yta	Acoustimass-modul Repningstålig, satinerad vinyl Satellithögtalare..... Målad polymeryta

Rekommendation för datorsystem

- 1 GHz, eller snabbare, Pentium-processor eller motsvarande
- 256 MB RAM eller mera
- USB 2.0
- Microsoft Windows® XP eller senare, eller Mac OS® X 10.4.6 eller senare
- En kompatibel dekoder för 5.1-surroundljud inbyggd i datorn



295926

BOSE[®]
Better sound through research[®]

©2007 Bose Corporation, The Mountain,
Framingham, MA 01701-9168 USA
AM295926 Rev.01